

# NINJA®

## AIR FRYER

# AF100EU

---



**BRUGERVEJLEDNING  
GEBRAUCHSANWEISUNG  
INSTRUCTIONS  
INSTRUCCIONES  
NOTICE D'UTILISATION  
ET GARANTIE NINJA  
ISTRUZIONI  
INSTRUCTIES  
INSTRUKSJONER  
INSTRUÇÕES  
OHJEET  
INSTRUKTIONER**



ninjakitchen.eu



### REGISTRER DIT KØB

-  [ninjakitchen.eu/register-guarantee](http://ninjakitchen.eu/register-guarantee)
-  Scan QR-koden med en mobilenhed

### NOTER DISSE OPLYSNINGER

Modelnummer: \_\_\_\_\_

Serienummer: \_\_\_\_\_

Købsdato: \_\_\_\_\_  
(behold kvitteringen):

Forretning, hvor apparatet er købt:  
\_\_\_\_\_

### TEKNISKE SPECIFIKATIONER

Spænding: 220-240V~, 50-60Hz

Watt: 1550W

**TIP:** Du kan finde model- og serienumre på QRkoden på mærkaten, som sidder på bagsiden af apparatet ved siden af strømkablet.



Denne mærkning angiver, at dette produkt ikke må bortskaffes sammen med andet husholdningsaffald i EU. For at forhindre mulig skade

på miljøet eller folkesundheden fra ukontrolleret bortskaffelse af affald, skal det genbruges ansvarligt for at fremme bæredygtig genanvendelse af materialekilder. Ved aflevering af din brugte enhed bedes du anvende returnerings- og indsamlingssystemerne eller kontakte den forhandler, hvor dette produkt blev købt. De kan sørge for, at produktet bliver genanvendt på en miljømæssigt sikker måde.

## INDHOLD

<b>Vigtige foranstaltninger</b> .....	<b>3</b>
<b>Dele</b> .....	<b>6</b>
<b>Inden den tages i brug</b> .....	<b>7</b>
<b>Lær din airfryer at kende</b> .....	<b>7</b>
Funktionsknapper .....	7
Betjeningsknapper .....	7
<b>Sådan bruger du din airfryer</b> .....	<b>8</b>
Sådan bruger du kogefunktionerne .....	8
Air Fry .....	8
Roast .....	10
Reheat .....	11
Dehydrate .....	12
<b>Rengøring og vedligeholdelse</b> .....	<b>13</b>
Sådan rengøre du din airfryer .....	13
<b>Nyttige tips</b> .....	<b>13</b>
<b>Fejlfindingsguide</b> .....	<b>14</b>
<b>Produktregistrering</b> .....	<b>15</b>

# VIGTIGE FORANSTALTNINGER

## KUN TIL PRIVAT BRUG

Læs alle anvisningerne, før din Ninja airfryer tages i brug.

Når der anvendes elektriske apparater, skal de grundlæggende sikkerhedsforholdsregler altid overholdes, herunder følgende:

## ⚠ ADVARSEL

- 1 Dette apparat er **IKKE** beregnet til at blive brugt af personer (herunder børn) med nedsatte fysiske og mentale evner, nedsat følesans eller manglende erfaring og viden, medmindre de er under tilsyn af eller instrueres i apparatets anvendelse af en person, der er ansvarlig for deres sikkerhed.
- 2 Hold apparatet og dets ledning uden for rækkevidde for børn under 8 år.
- 3 For at undgå kvælningsfare hos små børn, skal du fjerne og kassere beskyttelsesdækslet på apparatets stik.
- 4 Børn må ikke lege med dette apparat.
- 5 Brug **ALDRIG** stikkontakt under køkkenbordet.
- 6 Du må **ALDRIG** tilslutte apparatet til en ekstern timer-kontakt eller et separat fjernbetjeningsystem.
- 7 Brug **IKKE** en forlængerledning. Der bruges en kort strømledning for at undgå, at børn under 8 år kan tage fat i ledningen og blive viklet ind i den, og så ingen falder i en lang ledning.
- 8 For at undgå elektrisk stød, må du **IKKE** lægge ledning, stik eller hovedenheden i vand eller andet væske. Brug kun den medfølgende pande eller en beholder, anbefalet af SharkNinja, som kan placeres i den medfølgende pande.
- 9 Inspicer apparatet og ledningen regelmæssigt. Brug **IKKE** apparatet, hvis der er skader på ledningen eller stikket. Hvis apparatet har en funktionsfejl eller er skadet på nogen måde, skal du slukke den med det samme og ringe til kundeservice.
- 10 Sørg **ALTDIG** for, at apparatet er samlet korrekt før brug.
- 11 Dæk **IKKE** indsugningsventilen eller udluftningsventilen under tilberedning. Hvis du gør det, bliver maden ikke tilberedt ens, og apparatet kan blive beskadiget eller overophede.
- 12 Før du sætter panden ind i apparatets base, skal du sørge for, at panden og apparatets base er rene og tørre ved at bruge en blød klud.
- 13 Dette apparat er kun til privat brug. Brug **IKKE** apparatet til andet, end det, det er beregnet til. Brug **IKKE** i biler eller både i bevægelse. Må **IKKE** anvendes udendørs. Forkert brug kan resultere i skader.
- 14 Kun til brug på køkkenbord. Sørg for, at overfladen er plan, ren og tør. Apparatet må **IKKE** flyttes, mens det er i brug.
- 15 Apparatet må **IKKE** placeres i nærheden af en kant under brug.

## LÆS ALLE ANVISNINGERNE

- 16 Brug **IKKE** udstyr, der ikke er anbefalet af SharkNinja. Brug ikke udstyret i en mikrobølgeovn, miniovn, varmluftsovn eller i en konventionel ovn. Brug heller ikke tilbehøret på keramiske kogeplader, elektriske spoler, gaskomfurer eller en på grill. Bruger du udstyr, der ikke er anbefalet af SharkNinja, kan det medføre brand, elektrisk stød eller skader.
- 17 Når du bruger dette apparat, skal du sørge for, at der er god plads til alle sider, så luften kan cirkulere.
- 18 Sørg **ALTDIG** for, at kurven er lukket ordentligt, før du tænder.
- 19 Brug **IKKE** apparatet, hvis panden ikke er i.
- 20 Brug **IKKE** dette apparat til dybstegning.
- 21 Du må **IKKE** anbringe apparatet på varme overflader eller i nærheden af gas eller elektriske brændere eller i en opvarmet ovn.
- 22 Undgå, at maden rører varmeelementerne. Fyld **IKKE** for meget i. Hvis du fylder for meget i, kan det forårsage personskade eller andre skader, og det kan påvirke den sikre brug af apparatet.
- 23 Stikkets spænding kan variere og kan påvirke apparatets ydeevne. For at undgå mulige sygdomme, skal du bruge termometret til at måle temperaturen i maden, så du er sikker på, at det har fået nok.
- 24 Hvis apparatet udsender sort røg, skal du slukke øjeblikkeligt. Vent til røgen er stoppet, før du fjerner udstyret.
- 25 Rør **IKKE** ved varme overflader. Apparatet er varmt under og efter brug. For at undgå forbrændinger eller anden personskade, skal du **ALTDIG** bruge grillhandsker, grydelapper eller lignende og bruge apparatets håndtag.
- 26 Vær yderst forsigtig, når der er varm mad i apparatet. Ukorrekt brug kan forårsage personskade.
- 27 Spildt mad kan forårsage forbrændinger. Hold apparat og ledning uden for børns rækkevidde. Lad **ALDRIG** ledningen hænge ud over kanten af bordet eller røre ved varme overflader.



Pas på ikke at komme i kontakt med varme overflader.

## GEM DISSE ANVISNINGER

# VIGTIGE FORANSTALTNINGER

## KUN TIL PRIVAT BRUG

- 28** Panden og risten bliver meget varme under meget varme under tilberedningsprocessen. Undgå fysisk kontakt, når du fjerner kurven eller panden fra apparatet. Stil ALTID panden eller kurven på en varmeresistent overflade. Rør IKKE ved udstyr under eller lige efter brug.
- 29** Rengøring og vedligeholdelse skal ikke udføres af børn under 8 år, medmindre de overvåges af en voksen.
- 30** Træk stikket ud af stikkontakten, når den ikke er i brug, og før rengøring. Lad apparatet afkøle inden rengøring, demontering, og inden du tager dele af eller sætter dem på.
- 31** Rengør IKKE med rengøringsmidler, der ridser, ståluld eller skuresvampe.
- 32** Se afsnittet om rengøring og vedligeholdelse for regelmæssig vedligeholdelse af apparatet.



Pas på ikke at komme i kontakt med varme overflader.

## GEM DISSE ANVISNINGER

## DELE

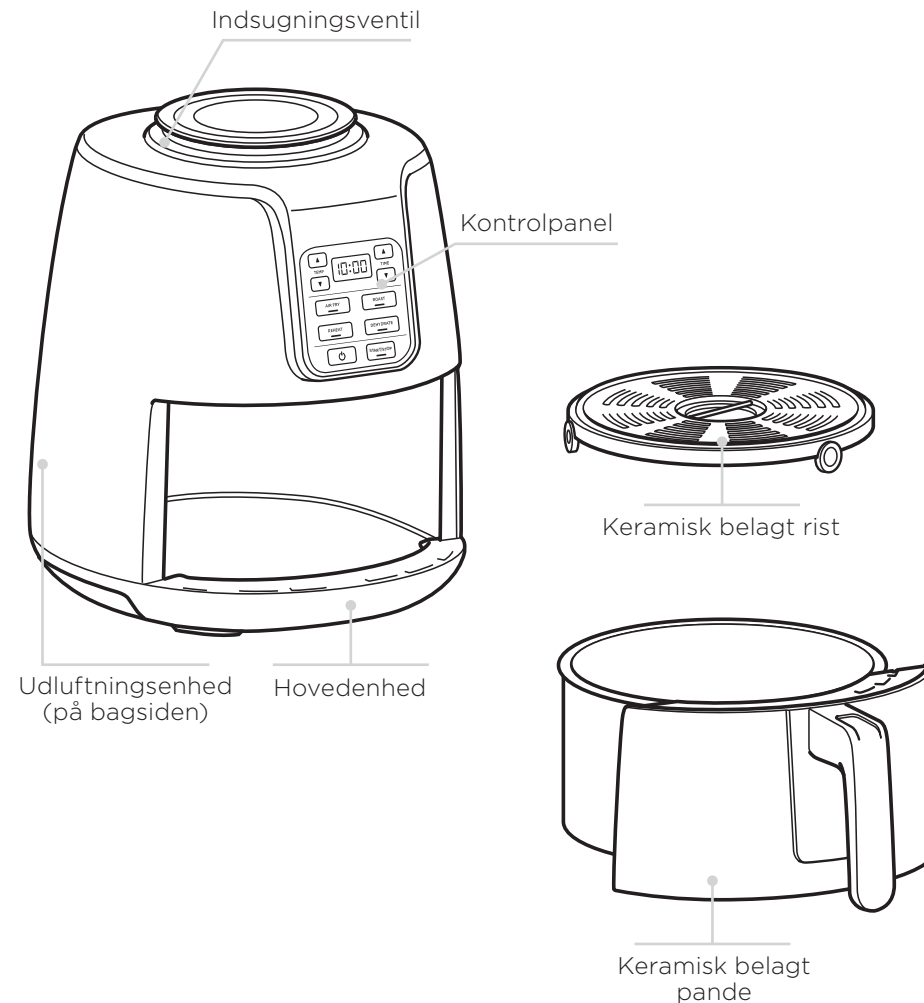

Besøg [ninjakitchen.eu](http://ninjakitchen.eu) for at bestille nye reservedele og tilbehør.

## INDEN DEN TAGES I BRUG

- 1 Fjern og kassér al indpakningsmateriale, mærkater og tape fra apparatet.
- 2 Fjern alt tilbehør fra pakken, og læs manualen grundigt. Vær særligt opmærksom på betjeningsvejledningen, advarsler og vigtige foranstaltninger, så du undgår person- eller tingskade.
- 3 Vask den keramisk belagte pande og rist med varmt sæbevand, og skyl og tør dem grundigt. Panden og risten kan også komme i opvaskemaskinen. Hovedenheden må ikke komme i opvaskemaskinen.

## LÆR DIN AIRFRYER AT KENDE

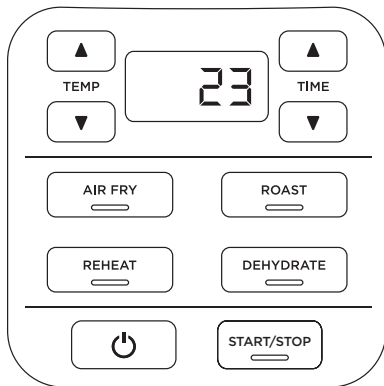

Når tiden indstilles, viser det digitale display TT:MM. Displayet viser nu 23 minutter.

### FUNKTIONSKNAPPER

**AIR FRY:** Brug denne funktion, når din mad skal være ekstra sprød og knasende uden ret meget olie.

**ROAST:** Brug den som stegeovn til mørkt kød, bagte lækkerier med mere.

**DEHYDRATE:** For sunde snacks kan du dehydrere kød, frugt og grøntsager.

**REHEAT:** Giv nyt liv til madrester ved at varme dem stille og roligt op, hvilket giver dig et lækkert, sprødt resultat.

### BETJENINGSKNAPPER

**TEMP pile:** Brug **TEMP-pilene** (▲) og (▼) for at justere temperaturen, både før og under tilberedning.

**TIME pile:** Brug **TIME-pilene** (▲) og (▼) for at justere varigheden ved alle funktioner.

**START/STOP-knap:** Når du har valgt varighed og temperatur, kan du starte ved at trykke på **START/STOP**. Du kan stoppe når som helst ved at trykke på denne knap igen.

**Power knap:** Afbryderen stopper alle programmer.

**STANDBY MODE-Knap:** Efter 10 minutter uden aktivitet på kontrolpanelet går apparatet i standby-tilstand. Afbryderknappen lyser svagt.

## SÅDAN BRUGER DU DIN AIRFRYER

For at tænde apparatet skal du først sætte stikket i en kontakt i væggen. Tryk på afbryderknappen.

### AIR FRY

- 1 Sørg for, at risten er i panden. .

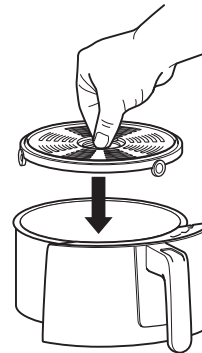

- 2 Tryk på **AIR FRY**-knappen. Standardtemperaturen vises. Brug pilene op og ned for at justere temperaturen til det, du ønsker.

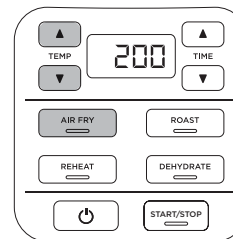

**BEMÆRK:** Det anbefales at opvarme apparatet i tre minutter, inden der kommer noget i. Ved opvarmning spring over trin 4, indsæt den tomme pande og tryk på **START/STOP**-knappen for at starte.

- 3 Tryk på pil op og ned for at justere tiden til den tilberedningstid, du skal bruge.

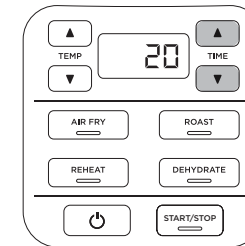

- 4 Put ingredienserne på risten i panden. Indsæt panden i apparatet.

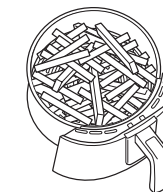

- 5 Tryk på **START/STOP** for at sætte den i gang.

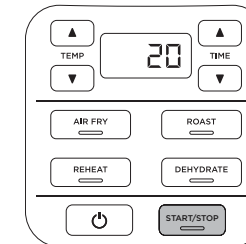

**BEMÆRK:** Hvis ingredienserne skal vendes under tilberedning, tager du panden ud og ryster den. Når du sætter panden i igen, fortsætter apparatet, hvor det slap.

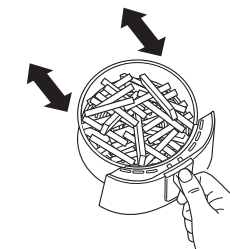

# SÅDAN BRUGER DU DIN AIRFRYER

- 6 Når maden er færdig, bipper apparatet, og kontrolpanelets display viser END.

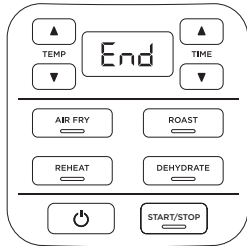

- 7 Fjern ingredienserne ved at hælde dem ud eller ved at bruge en ovnhandske eller en tang med gummibelagte.

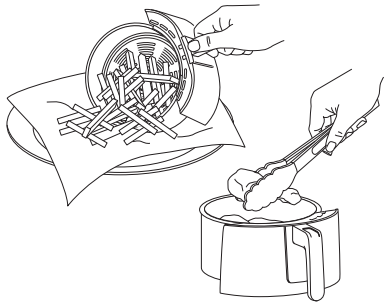

## ROAST

- 1 Sørg for, at risten er på plads efter behov. Hvis du bruger en bageplade, er der ikke behov for risten.

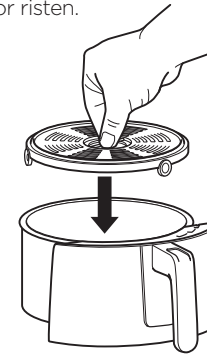

- 2 Tryk på ROAST-knappen. Standardtemperaturen vises. Brug pilene op og ned for at justere temperaturen til det, du ønsker.

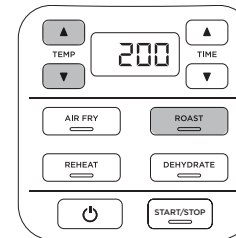

**BEMÆRK:** Det anbefales at opvarme apparatet i tre minutter, inden der kommes noget i. Ved opvarmning spring over trin 4, indsæt den tomme pande og tryk på START/STOP-knappen for at starte.

- 3 Tryk på pil op og ned for at justere tiden til den tilberedningstid, du skal bruge.

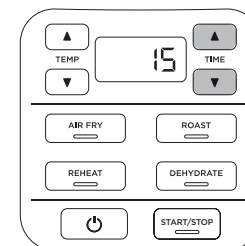

- 4 Put ingredienserne på risten i panden. Indsæt panden i apparatet.

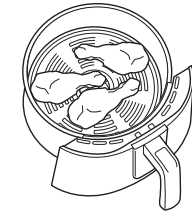

- 5 Tryk på START/STOP for at sætte den i gang.

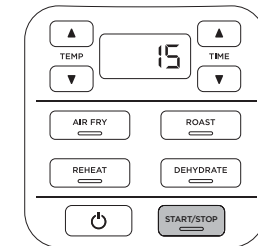

- 6 Når maden er færdig, bipper apparatet, og kontrolpanelets display viser END.

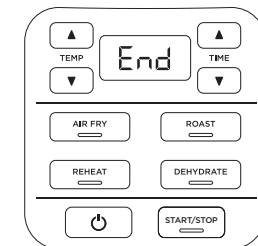

- 7 Fjern ingredienserne ved at hælde dem ud eller ved at bruge en ovnhandske eller en tang med gummibelagte.

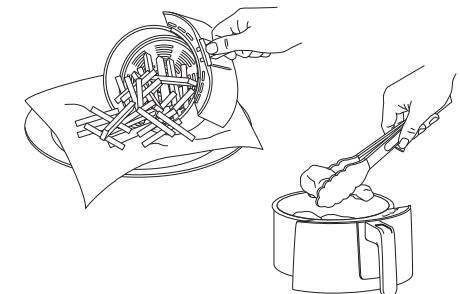

# SÅDAN BRUGER DU DIN AIRFRYER

## REHEAT

1 Sørg for, at risten er i panden.

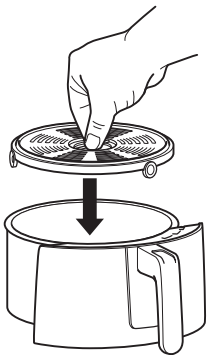

2 Tryk på REHEAT-knappen. Standardtemperaturen vises. Brug pilene op og ned for at justere temperaturen til det, du ønsker.

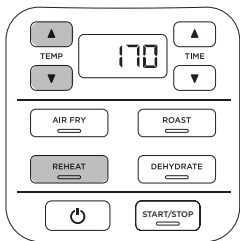

**BEMÆRK:** Det anbefales at opvarme apparatet i tre minutter, inden der kommer noget i. Ved opvarmning spring over trin 4, indsæt den tomme pande og tryk på START/STOP-knappen for at starte.

3 Tryk på pil op og ned for at justere tiden til den tilberedningstid, du skal bruge.

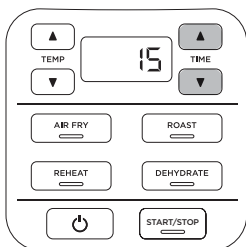

4 Put ingredienserne på risten i panden. Indsæt panden i apparatet.

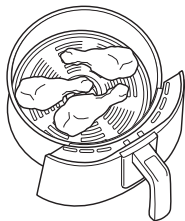

5 Tryk på START/STOP for at sætte den i gang.

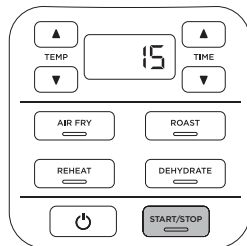

6 Når maden er færdig, bipper apparatet, og kontrolpanelets display viser END.

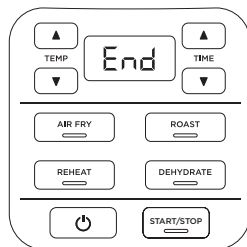

7 Fjern ingredienserne ved at hælde dem ud eller ved at bruge en ovnhandske eller en tang med gummibelagte.

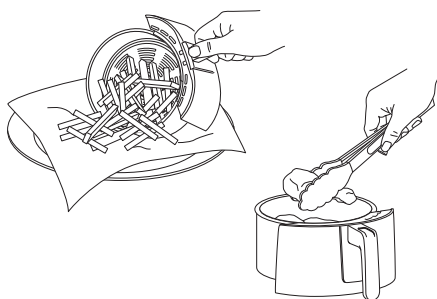

## DEHYDRATE

1 Læg det første lag ingredienser i bunden af panden. Sæt derefter risten ned i panden, og læg det næste lag ingredienser på den.

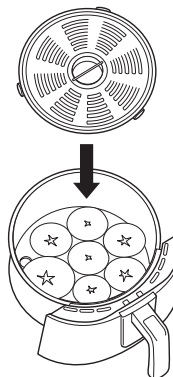

2 Indsæt panden i apparatet.

3 Tryk på DEHYDRATE-knappen. Standardtemperaturen vises. Brug pilene op og ned for at justere temperaturen til det, du ønsker.

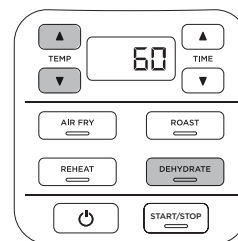

4 Tryk på pil op og ned for at justere tiden til den tilberedningstid, du skal bruge.

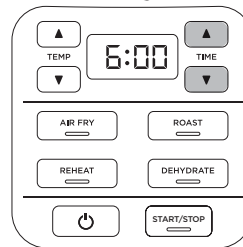

5 Tryk på START/STOP-knappen for at starte dehydreringen.

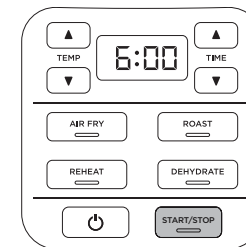

6 Når dehydreringen er slut, bipper apparatet, og kontrolpanelets display viser END.

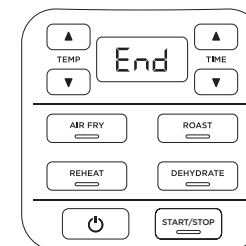

**BEMÆRK:** Du kan dehydrere mere på én gang ved at bruge et stativ med flere hylder. Hvis stativet ikke følger med din model, kan du købe den hos [ninjakitchen.eu](http://ninjakitchen.eu)

### SÅDAN RENGØRE DU DIN AIRFRYER

**BEMÆRK:** Hovedenheden må ALDRIG komme i vand eller andre former for væske. Hovedenheden må ALDRIG komme i opvaskemaskinen.

Apparatet skal altid rengøres efter brug.

- 1 Tag apparatet ud af stikkontakten, før du gør den ren.
- 2 Brug en fugtig klud til at rengøre hovedenheden og kontrolpanelet. Brug ikke en grydesvamp.

### NYTTIGE TIPS

- 1 For at maden får en jævn brun farve skal du sørge for, at ingredienserne ligger i lige lag på bunden af panden. De må ikke ligge ovenpå hinanden. Hvis ingredienserne ligger ovenpå hinanden, skal du ryste panden, når halvdelen af tiden er gået.
- 2 Tilberedningstiden og temperaturen kan justeres på ethvert tidspunkt under tilberedningen. Du skal bare trykke op eller ned på TIME-/TEMP-pilene for at justere tiden eller temperaturen.
- 3 For at ændre opskrifter fra konventionel ovn skal du reducere temperaturen på din airfryer med 10 °C. Kig ofte til maden, så du undgår, at det får for meget.
- 4 Vi anbefaler 3 minutters forvarmning. Du kan bruge den indbyggede timer til 3 minutters nedtælling.
- 5 Sommetider bliver let mad blæst rundt af ventilatoren i airfryeren. For at undgå dette, kan du sætte maden fast (f.eks. det øverste stykke brød i din sandwich) med cocktailstikker.
- 6 Risten hæver ingredienserne i panden, så luften cirkulerer under og rundt om den, så din mad bliver sprødt over det hele.
- 7 Når du har valgt en madlavningsfunktion, skal du trykke på START/STOP-knappen, så starter funktionen med det samme. Apparatet bruger standardtemperaturen og -tid.
- 8 For at opnå det bedste resultat, skal du tage maden ud, når tilberedningstiden er slut, så den ikke får for meget.
- 9 For at opnå det bedste resultat med friske grøntsager og kartofler, skal du bruge mindst én spiseskefuld olie. Tilføj olie efter behov for at opnå den ønskede sprødhed.
- 10 For at opnå det bedste resultat skal du kigge til maden under tilberedning. Så kan du fjerne det, der har fået nok undervejs. Vi anbefaler, at du bruger en termometer, der viser temperaturen med det samme, så du nemt kan overvåge madens indvendige temperatur. Når tilberedningstiden er slut, skal du tage maden ud med det samme, så den ikke får for meget.

- **Hvorfor kan temperaturen ikke blive højere?**  
Den højeste temperatur er 210 °C.
- **Hvor lang tid tager den om at blive varm, og hvordan ved jeg, når den er færdig?**  
Vi anbefaler 3 minutters forvarmning. Du kan bruge den indbyggede timer til 3 minutters nedtælling.
- **Skal jeg lægge mine ingredienser i før forvarmning?**  
Det anbefales at opvarme apparatet i tre minutter, inden der kommer noget i.
- **Skal jeg tømme maden op, inden jeg luftsteger den?**  
Det kommer an på maden. Følg instruktionerne på indpakningen.
- **Hvordan sætter jeg nedtællingen på pause?**  
Tryk på START/STOP.
- **Kan panden stilles på mit køkkenbord?**  
Panden bliver varm under tilberedningen. Pas på ved håndtering, og stil den kun på varmesikrede overflader.
- **Hvordan ved jeg, hvornår jeg skal bruge risten?**  
Brug risten, når du gerne vil have, at din mad skal være sprød. Risten hæver maden op i panden, så luften kan cirkulere rundt om og under risten, så du opnår et ensartet, sprødt resultat.
- **Min mad blev ikke tilberedt.**  
Sørg for, at panden sidder korrekt under tilberedning. For at maden får en jævn brun farve, skal du sørge for, at ingredienserne ligger i lige lag på bunden af panden. De må ikke ligge ovenpå hinanden. Ryst løse ingredienser for en ensartet sprødhed. Tilberedningstiden og temperaturen kan justeres på ethvert tidspunkt under tilberedningen. Du skal bare trykke op eller ned på TIME-/TEMP-pilene for at justere tiden eller temperaturen.
- **Min mad har fået for meget.**  
For at opnå det bedste resultat skal du kigge til maden under tilberedning. Så kan du fjerne det, der har fået nok undervejs. Tag maden ud, når tilberedningstiden er slut, så du undgår, at den får for meget.
- **Hvorfor flyver min mad rundt under tilberedning?**  
Sommetider bliver let mad blæst rundt af ventilatoren i airfryeren. For at undgå dette, kan du sætte maden fast (f.eks. det øverste stykke brød i din sandwich) med cocktailstikker.
- **Kan jeg luftstege våde ingredienser?**  
Ja, men du skal bruge den korrekte paneringsteknik. Det er vigtigt, at du først bruger mel, så æg og til sidst brødkrummer. Sørg for at bruge hænderne til at trykke brødkrummerne fast på maden. Airfryeren har en kraftig ventilator, så paneringen kan nogle gange blæse af. Brødkrummerne sidder bedre fast, hvis du trykker på dem med hænderne.
- **Apparatet bipper.**  
Din mad er færdig.
- **Skærmen gik i sort.**  
Apparatet er i standby-tilstand. Tryk på tænd/sluk-knappen for at tænde apparatet igen.
- **An "E" message appears on display screen.**  
Der vises et "E" på displayet. Apparatet fungerer ikke, som det skal.

Du kan finde online-support på [ninjakitchen.eu](http://ninjakitchen.eu)



## PRODUKTREGISTRERING

### TO (2) ÅRS BEGRÆNSET GARANTI

Når du køber et produkt i Danmark som forbruger, har du fordel af de juridiske rettigheder i forbindelse med produktets kvalitet (dine "lovbestemte rettigheder"). Du kan gøre disse lovbestemte rettigheder gældende over for forhandleren. Hos Ninja er vi dog så sikre på vores produkters ("produkter") kvalitet, at vi giver dig en yderligere fabriksgaranti på op til to år. Denne garanti gælder kun, hvis produktet købes i ny og ubrugt tilstand. Disse vilkår og betingelser gælder udelukkende vores garantier – dine lovbestemte rettigheder som køber påvirkes ikke. Bemærk venligst, at den 2-årige garanti er tilgængelig i alle EU-lande og i Storbritannien, hvis det ophører med at være et EU-land i garantiperioden.

Vilkårene nedenunder beskriver betingelserne og omfanget af vores garantier, som gives af SharkNinja Germany GmbH, c/o Regus Management GmbH, Excellent Business Center 10. + 11/ Stock, Westhafenplatz 1, 60327 Frankfurt am Main (Tyskland) ("os", "vores" eller "vi"). Den påvirker ikke dine lovbestemte rettigheder eller din forhandlers forpligtelser og din kontrakt med dem. Det samme gælder, hvis du har købt produktet direkte hos Ninja.

#### Ninja\*-garantier

Et husholdningsapparat til køkkenet udgør en stor investering. Dit nye apparat skal fungere korrekt så længe som muligt. Garantien, der følger med apparatet, er vigtig at tage i betragtning, da den afspejler, hvor megen tiltro producenten har til produktet og fabrikkationskvaliteten.

Du kan finde online-support på [www.ninjakitchen.eu](http://www.ninjakitchen.eu).

#### Hvordan registrerer jeg min garanti?

Du kan registrere din garanti online inden for 28 dage efter købet. For at spare tid skal du vide følgende om dit apparat:

- Modelnr.
- Serienummer (kun hvis tilgængeligt)
- Produktets købsdato (kvittering eller følgeseddel)

Hvis du vil registrere online, skal du gå til [www.ninjakitchen.eu](http://www.ninjakitchen.eu).

#### VIGTIGT

- Garantien dækker dit produkt i 2 år fra og med købsdatoen.
- Behold altid kvitteringen. Hvis du får brug for at anvende din garanti, skal vi bruge kvitteringen til at bekræfte de oplysninger, du giver os. Hvis en gyldig kvittering ikke kan fremvises, vil det gøre din garanti ugyldig.

#### Hvad er fordelene ved at registrere min garanti?

Når du registrerer din garanti, kan du vælge at modtage vores nyhedsbrev med tips, råd og konkurrencer. Få de seneste nyheder om ny Ninja-teknologi og lanceringer. Registreres garantien online, får du straks bekræftelse på, at vi har modtaget dine oplysninger.

Du kan finde flere oplysninger om vores fortrolighedspolitik på [www.ninjakitchen.eu](http://www.ninjakitchen.eu).

#### Hvor længe dækker garantien for vores produkter?

Vores tiltro til vores design og kvalitetskontrol betyder, at dit produkt er garanteret i to år i alt.

#### Hvad dækker garantien?

Reparation eller udskiftning (efter Ninjas valg) af dit produkt, inklusive alle dele og alt arbejde i tilfælde af defekter i design, materialer og håndværksmæssig udførelse (inklusive transport- og forsendelsesomkostninger). Vores garanti er en udvidelse af dine lovbestemte rettigheder som forbruger.

#### Hvad dækker garantien ikke?

- Normal slitage.
- Utilsigtet skade, fejl forårsaget af uforsigtig brug eller behandling, misbrug, forsømmelse, skødesløs betjening eller håndtering af køkkenapparatet, som ikke er i overensstemmelse med den Ninja\*-betjeningsvejledning, der fulgte med din maskine.
- Brug af køkkenapparatet til andre formål end normal husholdningsbrug.
- Brug af dele, der ikke er samlet eller installeret i overensstemmelse med brugsanvisningerne.
- Brug af dele og tilbehør, der ikke er originale Ninja\*-komponenter.
- Fejlinstallering (bortset fra når installeringen er udført af Ninja\*).
- Reparationer eller ændringer udført af andre end Ninja eller Ninjas repræsentanter, medmindre du kan dokumentere, at de reparationer eller ændringer, der er udført af andre, ikke er relaterede til den defekt, som du gør garantien gældende for.

#### Hvad sker der, når garantien udløber?

Shark fremstiller ikke produkter, så de kun holder i begrænset tid. Vi ved, at vores kunder kan ønske at reparere deres støvsugere, efter at garantien er udløbet. I så fald du kan finde online-support på [www.ninjakitchen.eu](http://www.ninjakitchen.eu).

#### Hvor kan jeg købe originale Ninja-dele og tilbehør?

Ninja-dele og tilbehør er udviklet af de samme teknikere, der også har udviklet dit Ninja-køkkenapparat. Du finder et komplet udvalg af Ninja-dele, reservedele og tilbehør til alle Ninja-maskiner på [www.ninjakitchen.eu](http://www.ninjakitchen.eu).

Husk, at brug af uoriginale Ninja-dele kan gøre din fabriksgaranti ugyldig. Dine lovmæssige rettigheder påvirkes dog ikke.

# HERZLICHEN DANK FÜR DEN KAUF DES

Ninja® Luftfritteuse

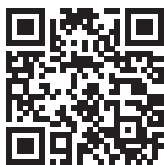

## REGISTRIEREN SIE IHREN KAUF

 [ninjakitchen.eu/register-guarantee](http://ninjakitchen.eu/register-guarantee)

 Scannen Sie den QR-Code mit einem Mobilgerät

## BEWAHREN SIE DIE FOLGENDEN INFORMATIONEN GUT AUF

Modellnummer: \_\_\_\_\_

Seriennummer: \_\_\_\_\_

Kaufdatum: \_\_\_\_\_  
(Beleg aufbewahren)

Geschäft: \_\_\_\_\_

## TECHNISCHE DATEN

Spannung: 220-240 V~, 50-60 Hz

Leistung: 1550 Watt

**TIPP:** Sie finden die Modell- und Seriennummer auf dem QR-Code-Etikett auf der Rückseite des Geräts neben dem Netzkabel.



Die entsprechende Markierung zeigt an, dass dieses Produkt in der EU nicht mit dem normalen Haushaltsmüll entsorgt werden darf.



Indem Sie sicherstellen, dass dieses Gerät korrekt entsorgt wird, helfen

Sie mit, potentiellen negativen Folgen für die Umwelt und die menschliche Gesundheit vorzubeugen, und Sie tragen verantwortlich dazu bei, dass Materialien nachhaltig wiederverwendet werden. Benutzen Sie bitte für die Rückgabe des Altgeräts entsprechende Rückgabe- und Sammelsysteme oder kontaktieren Sie den Einzelhändler, bei dem Sie das Gerät gekauft haben. Diese können dieses Produkt für ein umweltfreundliches Recycling zurücknehmen.

# INHALT

<b>Wichtige Sicherheitshinweise</b> .....	<b>19</b>
<b>Teile</b> .....	<b>22</b>
<b>Vor dem ersten Gebrauch</b> .....	<b>23</b>
<b>Einführung in Ihre Air Fryer</b> (Heißluftfritteuse).....	<b>23</b>
Funktionstasten (Heißluftfritteuse).....	23
Bedientasten .....	23
<b>Gebrauch Ihrer Air Fryer</b> (Heißluftfritteuse) .....	<b>24</b>
Nutzung der Kochfunktionen.....	24
Air Fry .....	24
Braten.....	26
Aufwärmen .....	27
Dörren .....	28
<b>Reinigung und Pflege.</b> .....	<b>29</b>
Reinigung Ihrer Air Fryer (Heißluftfritteuse).....	29
<b>Hilfreiche Tipps</b> .....	<b>29</b>
<b>Anleitung zur Fehlerbehebung.</b> .....	<b>30</b>
<b>Produktregistrierung</b> .....	<b>31</b>

# WICHTIGE SICHERHEITSANWEISUNGEN

## NUR FÜR DEN HAUSGEBRAUCH

Lesen Sie alle Anweisungen, bevor Sie Ihren Ninja® Air Fryer benutzen.

Bei der Verwendung von Elektrogeräten sollten immer die grundlegenden Sicherheitsvorkehrungen befolgt werden, einschließlich der folgenden:

## ⚠️ WARNUNG

- 1 Dieses Gerät darf **NICHT** von Personen (darunter Kinder) mit verminderten physischen, sensorischen oder geistigen Fähigkeiten oder einem Mangel an Erfahrung und Kenntnissen benutzt werden, es sei denn sie werden beaufsichtigt oder bezüglich des Gebrauchs des Geräts durch eine für ihre Sicherheit verantwortliche Person angewiesen.
- 2 Halten Sie Gerät und Kabel von Kindern unter 8 Jahren fern.
- 3 Um eine Erstickungsgefahr für Kleinkinder zu vermeiden, entfernen und entsorgen Sie die Schutzabdeckung am Netzstecker dieses Gerätes.
- 4 Kinder dürfen nicht mit dem Gerät spielen.
- 5 **NIEMALS** Steckdosen unter der Arbeitsplatte verwenden.
- 6 **NIEMALS** dieses Gerät an eine externe Zeitschaltuhr oder ein separates Fernbedienungssystem anschließen.
- 7 **NIEMALS** mit einem Verlängerungskabel verwenden. Ein kurzes Stromkabel wird verwendet, um das Risiko zu verringern, dass Kinder unter 8 Jahren das Kabel ergreifen oder sich verfangen, oder dass Personen über ein längeres Kabel stolpern.
- 8 Zum Schutz vor Stromschlag tauchen Sie das Kabel, die Stecker, oder das Gehäuse der Haupteinheit nicht in Wasser oder andere Flüssigkeiten. Kochen Sie nur in dem mitgelieferten Topf oder in einem von SharkNinja empfohlenen Behälter, der in den mitgelieferten Topf gestellt wird.
- 9 Überprüfen Sie regelmäßig das Gerät und das Netzkabel. Verwenden Sie das Gerät **NICHT**, wenn das Netzkabel oder der Stecker beschädigt ist. Wenn das Gerät nicht funktioniert oder in irgendeiner Weise beschädigt wurde, stellen Sie die Nutzung sofort ein und rufen Sie den Kundendienst an.
- 10 **IMMER** sicherstellen, dass das Gerät vor dem Gebrauch richtig montiert ist.
- 11 **NICHT** das Lufteinlass- oder Luftauslassventil bei geschlossenem Crisping-Deckel abdecken. Dadurch wird ein gleichmäßiges Garen verhindert und das Gerät kann beschädigt oder überhitzt werden.
- 12 Vergewissern Sie sich vor dem Einsetzen der herausnehmbaren Kochpfanne in die Basiseinheit, dass die Pfanne und die Basiseinheit sauber und trocken sind, indem Sie diese mit einem weichen Tuch abwischen.

## LESEN SIE ALLE ANWEISUNGEN, BEVOR SIE IHREN NINJA® AIR FRYER BENUTZEN.

- 13 Dieses Gerät ist nur für den Gebrauch im Haushalt vorgesehen. **NICHT** dieses Gerät für anderen als seinen vorgesehenen Verwendungszweck verwenden. **NICHT** in fahrenden Fahrzeugen oder Booten verwenden. **NICHT** im Freien verwenden. Zweckentfremdung kann zu Verletzungen führen.
- 14 Nur für den Gebrauch auf einer Arbeitsplatte bestimmt. Stellen Sie sicher, dass die Oberfläche eben, sauber und trocken ist. Stellen Sie sicher, dass die Oberfläche eben, sauber und trocken ist.
- 15 Stellen Sie das Gerät während des Betriebes **NICHT** nahe der Kante einer Arbeitsplatte.
- 16 **KEIN** Zubehör verwenden, welches nicht von SharkNinja empfohlen oder verkauft wird. Stellen Sie Zubehör nicht in eine Mikrowelle, einen Toaster, einen Konvektionsofen, einen herkömmlichen Ofen, ein Cerankochfeld, eine elektrische Spule, einen Gasbrenner oder einen Grill. Die Verwendung von Zubehörteilen, die nicht von SharkNinja empfohlen oder verkauft werden, kann zu Brand, Stromschlag oder Verletzungen führen.
- 17 Achten Sie bei der Verwendung dieses Geräts darauf, dass oben und an allen Seiten genügend Platz für die Luftzirkulation vorhanden ist.
- 18 **IMMER** sicherstellen, dass der Korb vor dem Betrieb ordnungsgemäß geschlossen ist.
- 19 Das Gerät **NICHT** verwenden, wenn der abnehmbare Kochtopf nicht installiert ist.
- 20 Dieses Gerät **NICHT** zum Frittieren verwenden.
- 21 Das Gerät **NICHT** auf oder neben einen Heißgas- oder Elektrobrenner oder in einen beheizten Ofen stellen.
- 22 Vermeiden Sie, dass Lebensmittel die Heizelemente berühren. Beim Kochen **NICHT** überfüllen. Eine Überfüllung kann zu Verletzungen oder Sachschäden führen oder den sicheren Gebrauch des Gerätes beeinträchtigen.
- 23 Steckdosenspannungen können variieren und die Leistung Ihres Produkts beeinträchtigen. Um mögliche Krankheiten zu vermeiden, überprüfen Sie mit einem Thermometer, ob Ihr Gericht gemäß den empfohlenen Temperaturen gekocht wurde.
- 24 Sollte das Gerät schwarzen Rauch abgeben, ziehen Sie sofort den Netzstecker und warten Sie, bis das Rauchen aufhört, bevor Sie Kochzubehör entfernen.



Achten Sie darauf, dass Sie nicht mit heißen Oberflächen in Berührung kommen.

## DIESE ANWEISUNGEN GUT AUFBEWAHREN

# WICHTIGE SICHERHEITSANWEISUNGEN

## NUR FÜR DEN HAUSGEBRAUCH

- 25** Lebensmittel wie Apfelmus, Preiselbeeren, Perlgraupen, Haferflocken oder andere Getreidesorten sowie Erbsen, Nudeln, Makkaroni, Rhabarber oder Spaghetti können beim Kochen schäumen und spritzen, wodurch das Druckablassventil verstopft wird. Diese und ähnliche Lebensmittel, die beim Kochen an Volumen zunehmen (z. B. Trockengemüse, Bohnen, Getreide und Reis) sollten nur nach einem Rezept von Ninja Foodi in einem Schnellkochtopf zubereitet werden.
- 26** Wenn das Gerät heiße Speisen enthält, ist äußerste Vorsicht geboten. Unsachgemäßer Gebrauch kann zu Verletzungen führen.
- 27** Verschüttete Lebensmittel können schwere Verbrennungen verursachen. Halten Sie Gerät und Kabel von Kindern fern. NICHT das Kabel über Kanten von Tischen oder Theken hängen lassen oder heiße Oberflächen berühren lassen.
- 28** Die Pfanne und die Crisper-Platte werden während des Garvorgangs extrem heiß. Vermeiden Sie Körperkontakt während Sie den Korb oder die Platte aus dem Gerät nehmen. Legen Sie den Korb oder die Platte nach dem Entfernen **IMMER** auf eine hitzebeständige Oberfläche. Berühren Sie das Zubehör **NICHT** während oder unmittelbar nach dem Garen.
- 29** Die Reinigung und Wartung darf nicht von Kindern durchgeführt werden, es sei denn sie sind älter als 8 Jahre und werden überwacht.
- 30** Trennen Sie das Gerät vor der Reinigung und bei Nichtgebrauch von der Steckdose. Vor dem Reinigen, Zerlegen, Einlegen oder Abnehmen von Teilen oder Lagerung abkühlen lassen.
- 31** KEINE Scheuermittel, Stahlwolle oder Scheuerschwämme zur Reinigung des Kochers verwenden.
- 32** Informationen zur regelmäßigen Wartung des Gerätes finden Sie im Abschnitt „Reinigung und Wartung“.



Achten Sie darauf, dass Sie nicht mit heißen Oberflächen in Berührung kommen.

## DIESE ANWEISUNGEN GUT AUFBEWAHREN

## TEILE

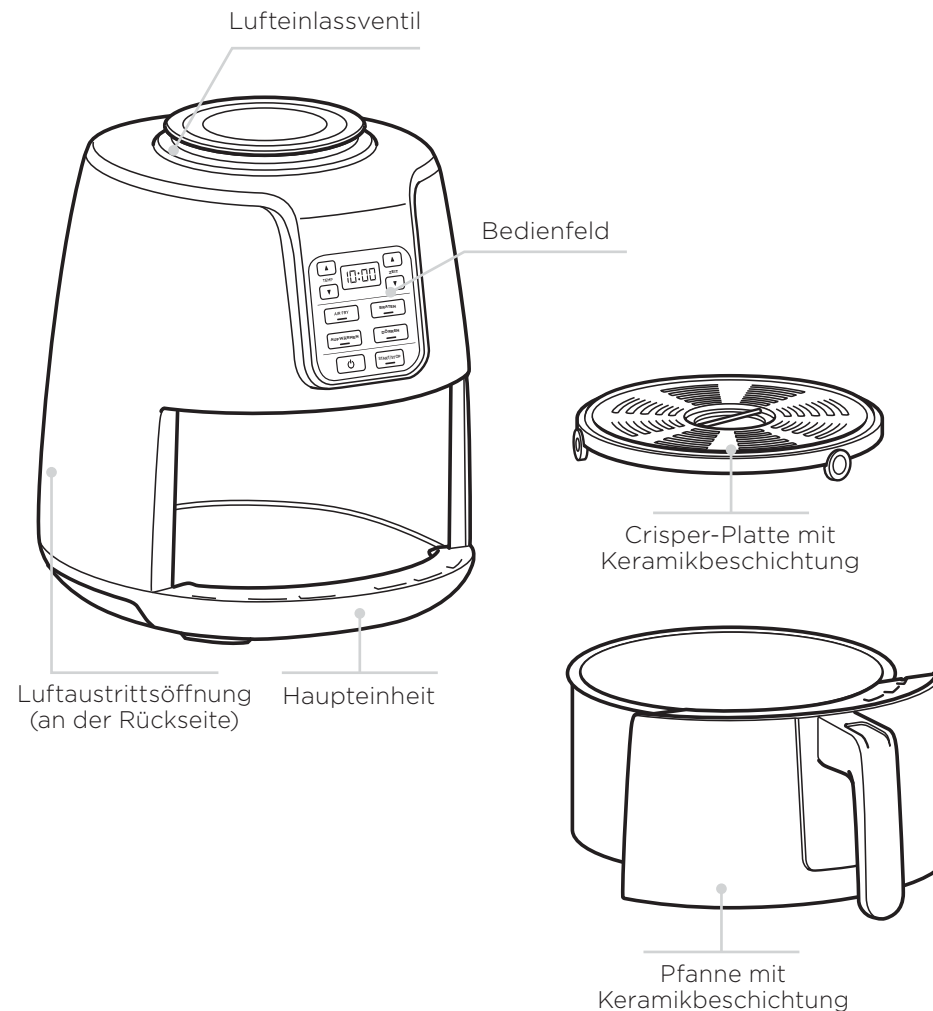

Um Ersatzteile und Zubehör zu bestellen, besuchen Sie [ninjakitchen.eu](http://ninjakitchen.eu) oder wenden Sie sich an den Kundendienst unter **0800 000 9063**.

## VOR DEM ERSTEN GEBRAUCH

- 1 Entfernen Sie das Verpackungsmaterial, die Etiketten und alles Klebeband vom Gerät und entsorgen Sie dies.
- 2 Nehmen Sie sämtliches Zubehör aus der Verpackung und lesen Sie dieses Handbuch sorgfältig durch. Bitte beachten Sie dabei insbesondere die Betriebsanweisungen, Warnungen und wichtigen Sicherheitsvorkehrungen, um Verletzungen oder Sachschäden zu vermeiden.
- 3 Reinigen Sie die Pfanne und die Crisper-Platte mit Keramikbeschichtung mit heißem Seifenwasser und trocken Sie sie gründlich ab. Pfanne und Platte sind auch spülmaschinenfest. Reinigen Sie die Haupteinheit niemals in der Geschirrspülmaschine.

## EINFÜHRUNG IN IHRE AIR FRYER (Heißluftfritteuse)

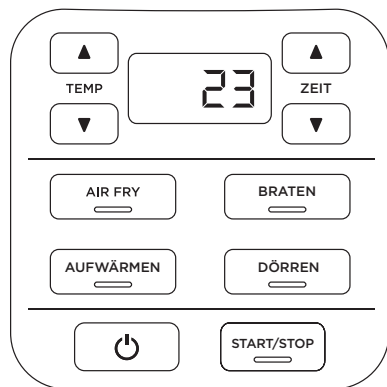

Beim Einstellen der Zeit wird auf der digitalen Anzeige HH:MM angezeigt. Das Display zeigt momentan 23 Minuten an.

### FUNKTIONSTASTEN

**AIR FRY:** Verwenden Sie diese Funktion, um Ihre Speisen mit wenig oder gar keinem Öl knusprig und knackig zu machen.

**ROAST:** Verwenden Sie das Gerät als Ofen für zartes Fleisch, gebackene Leckereien und mehr.

**DEHYDRATE:** Dehydrieren Sie Fleisch, Obst und Gemüse, um gesunde Snacks zuzubereiten.

**REHEAT:** Durch vorsichtiges Erwärmen schmecken selbst Speisen vom Vortag frisch und richtig schön knusprig.

### BEDIENTASTEN

**TEMP Pfeile:** Verwenden Sie die TEMP-Pfeile nach oben (▲) und unten (▼), um die Gartemperatur vor oder während des Kochens anzupassen.

**TIME Pfeile:** Verwenden Sie die TIME-Pfeile nach oben (▲) und unten (▼), um die Garzeit bei einer beliebigen Funktion einzustellen.

**START/STOP Taste:** Nach der Einstellung der Zeit und der Temperatur beginnen Sie den Garvorgang, indem Sie die START/STOP-Taste drücken. Sie können den Garvorgang jederzeit beenden, indem Sie diese Taste erneut drücken.

**Power Taste:** Die Netztaste schaltet das Gerät aus und stoppt sämtliche Garvorgänge.

**STANDBY-MODUS:** Nach 10 Minuten ohne Eingabe auf dem Bedienfeld wechselt das Gerät in den Standby-Modus. Die Netztaste leuchtet schwach.

## GEBRAUCH IHRER AIR FRYER (Heißluftfritteuse)

Stecken Sie den Netzstecker in die Steckdose, um das Gerät einzuschalten. Drücken Sie die EIN/AUS-Taste.

### AIR FRY

- 1 Stellen Sie sicher, dass sich die Crisper-Platte in der Pfanne befindet.

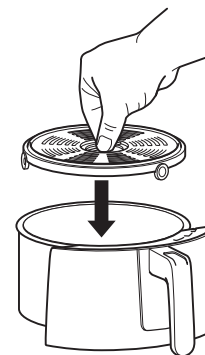

- 2 Drücken Sie die „Air Fry“-Taste. Die Standardtemperatureinstellung wird angezeigt. Verwenden Sie die TEMP-Pfeile nach oben und unten, um die gewünschte Temperatur einzustellen.



**HINWEIS:** Es wird empfohlen, das Gerät vor dem Hinzufügen von Zutaten 3 Minuten vorzuheizen. Lassen Sie zum Vorheizen Schritt 4 aus, schieben Sie die leere Pfanne hinein und drücken Sie die START/STOP-Taste.

- 3 Drücken Sie die ZEIT-Pfeile nach oben und unten, um die gewünschte Garzeit einzustellen.

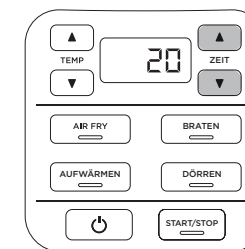

- 4 Geben Sie die Zutaten in die Pfanne. Schieben Sie die Pfanne in das Gerät.



- 5 Drücken Sie auf START/STOP, um den Garvorgang zu starten.

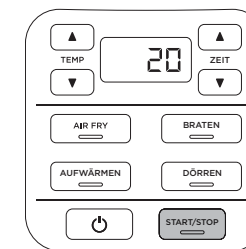

**HINWEIS:** Um die Zutaten während des Garvorgangs zu wenden, nehmen Sie die Pfanne heraus und schwenken Sie sie. Wenn Sie die Pfanne wieder hineinschieben, wird der Garvorgang fortgesetzt.

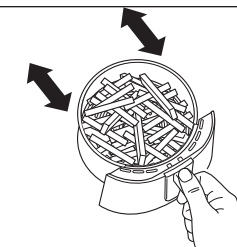

- 6 Wenn der Garvorgang abgeschlossen ist, piept das Gerät und auf dem Bedienfeld erscheint END.

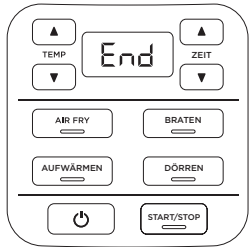

- 7 Kippen Sie die Zutaten aus der Pfanne oder nehmen Sie Ofenhandschuhe oder eine Silikonzange/Silikonutensilien zur Hilfe.

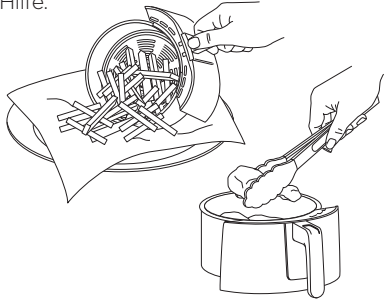

## BRATEN

- 1 Stellen Sie bei Bedarf sicher, dass die Crisper-Platte richtig platziert ist. Wenn Sie eine Backform verwenden, wird die Crisper-Platte nicht benötigt.

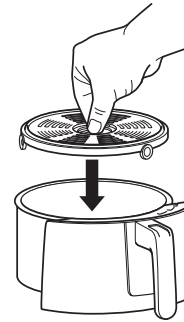

- 2 Drücken Sie die „ROAST“-Taste. Die Standardtemperatureinstellung wird angezeigt. Verwenden Sie die TEMP-Pfeile nach oben und unten, um die gewünschte Temperatur einzustellen.

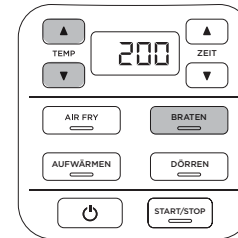

**HINWEIS:** Es wird empfohlen, das Gerät vor dem Hinzufügen von Zutaten 3 Minuten vorzuheizen. Lassen Sie zum Vorheizen Schritt 4 aus, schieben Sie die leere Pfanne hinein und drücken Sie die START/STOP-Taste.

- 3 Drücken Sie die ZEIT-Pfeile nach oben und unten, um die gewünschte Garzeit einzustellen.

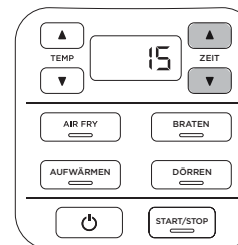

- 4 Geben Sie die Zutaten in die Pfanne. Schieben Sie die Pfanne in das Gerät.

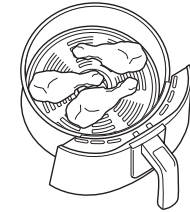

- 5 Drücken Sie auf START/STOP, um den Garvorgang zu starten.

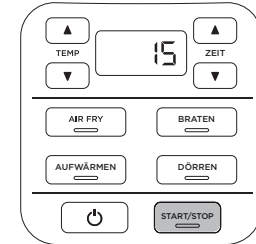

- 6 Wenn der Garvorgang abgeschlossen ist, piept das Gerät und auf dem Bedienfeld erscheint END.

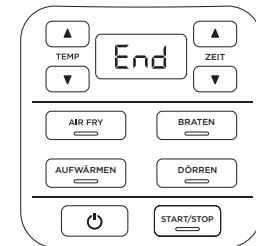

- 7 Kippen Sie die Zutaten aus der Pfanne oder nehmen Sie Ofenhandschuhe oder eine Silikonzange/Silikonutensilien zur Hilfe.

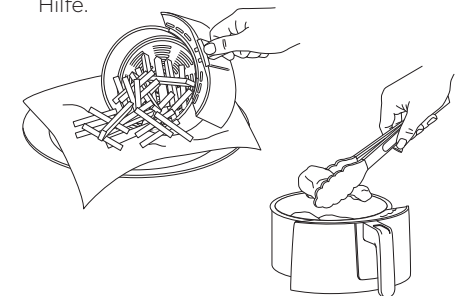

# GEBRAUCH IHRER AIR FRYER (Heißluftfritteuse)

## AUFWÄRMEN

- 1** Stellen Sie sicher, dass sich die Crisper-Platte in der Pfanne befindet.

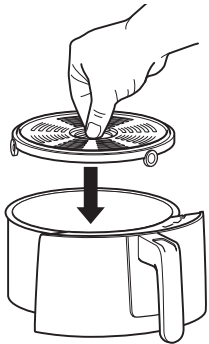

- 2** Drücken Sie die „REHEAT“-Taste. Die Standardtemperatureinstellung wird angezeigt. Verwenden Sie die TEMP-Pfeile nach oben und unten, um die gewünschte Temperatur einzustellen.

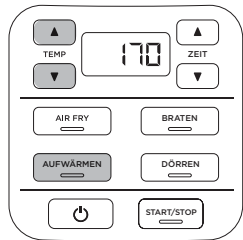

**HINWEIS:** Es wird empfohlen, das Gerät vor dem Hinzufügen von Zutaten 3 Minuten vorzuheizen. Lassen Sie zum Vorheizen Schritt 4 aus, schieben Sie die leere Pfanne hinein und drücken Sie die START/STOP-Taste.

- 3** Drücken Sie die ZEIT-Pfeile nach oben und unten, um die gewünschte Garzeit einzustellen.

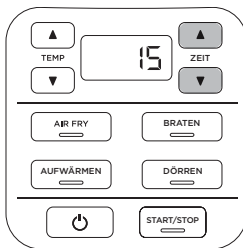

- 4** Geben Sie die Zutaten in die Pfanne. Schieben Sie die Pfanne in das Gerät.

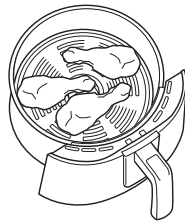

- 5** Drücken Sie auf START/STOP, um den Garvorgang zu starten.

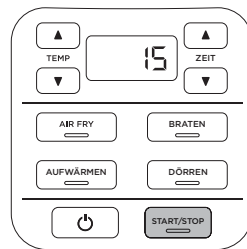

- 6** Wenn der Garvorgang abgeschlossen ist, piepft das Gerät und auf dem Bedienfeld erscheint END.

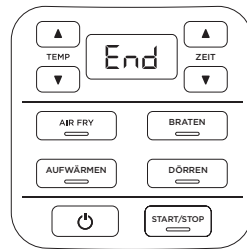

- 7** Kippen Sie die Zutaten aus der Pfanne oder nehmen Sie Ofenhandschuhe oder eine Silikonzange/Silikonutensilien zur Hilfe.

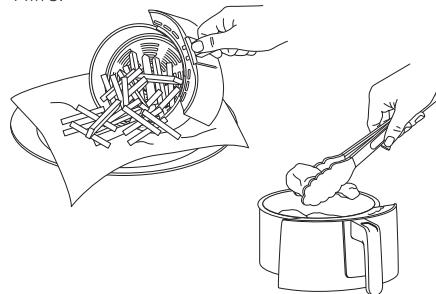

## DÖRREN

- 1** Verteilen Sie die erste Schicht Zutaten auf dem Boden der Pfanne. Legen Sie anschließend die Crisper-Platte in die Pfanne und verteilen Sie eine zweite Schicht Zutaten auf der Crisper-Platte.

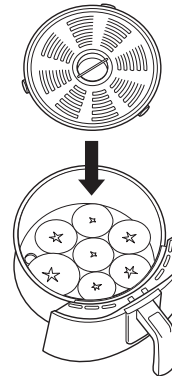

- 2** Schieben Sie die Pfanne in das Gerät.

- 3** Drücken Sie die „DEHYDRATET“-Taste. Die Standardtemperatureinstellung wird angezeigt. Verwenden Sie die TEMP-Pfeile nach oben und unten, um die gewünschte Temperatur einzustellen.

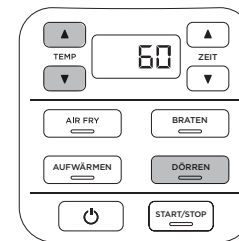

- 4** Drücken Sie die ZEIT-Pfeile nach oben und unten, um die gewünschte Garzeit einzustellen.

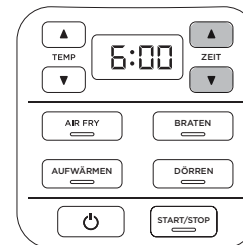

- 5** Drücken Sie die START/STOP-Taste, um den Dehydriervorgang zu starten.

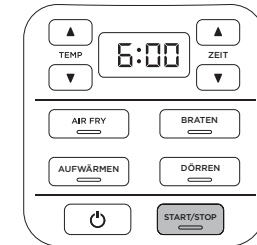

- 6** Nach dem Dehydriervorgang, the unit will make a beep sound and END will appear on the control panel display.

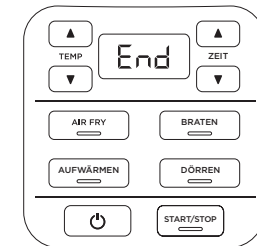

**HINWEIS:** Mit dem Multi-Gestell können Sie Ihre Dehydrierungskapazität erhöhen. Wenn das Gestell nicht im Lieferumfang Ihres Modells enthalten ist, können Sie es hier kaufen

## REINIGUNG IHRER AIR FRYER

**HINWEIS:** Tauchen Sie die Haupteinheit NIEMALS in Wasser oder andere Flüssigkeiten. Reinigen Sie die Haupteinheit NIEMALS in der Geschirrspülmaschine.

Das Gerät muss nach jedem Gebrauch gründlich gereinigt werden.

- 1 Trennen Sie das Gerät vor der Reinigung vom Stromnetz.
- 2 Reinigen Sie die Haupteinheit und das Bedienfeld mit einem feuchten Tuch. Auf keinen Fall einen Scheuerschwamm verwenden.

## HILFREICHE TIPPS

- 1 Um eine gleichmäßige Bräunung zu erreichen, achten Sie darauf, dass die Zutaten gleichmäßig auf dem Boden der Pfanne verteilt sind und diese sich nicht überlappen. Falls sich Zutaten überlappen sollten, achten Sie darauf, diese nach der Hälfte der Garzeit zu schütteln.
- 2 Die Garzeit und die Temperatur können während des Garvorgangs jederzeit angepasst werden. Drücken Sie einfach die ZEIT- oder TEMP-Pfeile nach oben und unten, um die Zeit oder die Temperatur anzupassen.
- 3 Um Rezepte Ihres herkömmlichen Ofens umzuwandeln, sollten Sie die Temperatur der Heißluftfritteuse um 10 °C reduzieren. Behalten Sie Ihr Essen im Auge, um ein Verkochen zu vermeiden.
- 4 Wir empfehlen eine Vorheizzeit von 3 Minuten. Sie können den eingebauten Timer verwenden, um einen 3-minütigen Countdown einzustellen.
- 5 Gelegentlich kann es vorkommen, dass der Ventilator leichte Lebensmittel in der Fritteuse herumbläst. Um dies zu vermeiden, sollten Sie bestimmte Lebensmittel (beispielsweise die obere Brotscheibe eines Sandwiches) mit einem Cocktailspieß fixieren.
- 6 Dank der Crisper-Platte befinden sich die Zutaten in erhöhter Position in der Pfanne. Auf diese Weise kann die Luft um sie herum zirkulieren, sodass Sie rundum knusprig werden.
- 7 Nachdem eine Garfunktion ausgewählt wurde, können Sie die START/STOP-Taste drücken, um sofort mit dem Garvorgang zu beginnen. Das Gerät läuft mit der Standardtemperatur und -zeit.
- 8 Für beste Ergebnisse sollten Sie das Essen umgehend nach Ablauf der Garzeit herausnehmen, um ein Verkochen zu vermeiden.
- 9 Für beste Ergebnisse bei frischem Gemüse und Kartoffeln sollten Sie mindestens 1 Esslöffel Öl verwenden. Fügen Sie nach Belieben mehr Öl hinzu, um die gewünschte Knusprigkeit zu erreichen.
- 10 Für beste Ergebnisse sollten Sie den Fortschritt beim Kochen überprüfen und das Essen herausnehmen, wenn die gewünschte Bräunung erreicht ist. Wir empfehlen die Verwendung eines sofort ablesbaren Thermometers zur Überwachung der Innentemperatur von Lebensmitteln. Nach Ablauf der Garzeit sollten Sie das Essen umgehend herausnehmen, um ein Verkochen zu vermeiden.

- **Warum wird meine Temperatur nicht höher?**  
Die maximale Temperatur beträgt 210 °C.
- **Wie lange dauert das Vorheizen und woher weiß ich, wann es beendet ist?**  
Wir empfehlen eine Vorheizzeit von 3 Minuten. Sie können den eingebauten Timer verwenden, um einen 3-minütigen Countdown einzustellen.
- **Soll ich meine Zutaten vor oder nach dem Vorheizen hinzufügen?**  
Es wird empfohlen, das Gerät 3 Minuten vorzuheizen und anschließend die Zutaten hinzuzufügen.
- **Muss ich gefrorene Lebensmittel vor dem Frittieren auftauen?**  
Das hängt von der Art der Lebensmittel ab. Befolgen Sie die Anweisungen auf der Verpackung.
- **Wie halte ich den Countdown an?**  
Drücken Sie auf START/STOP.
- **Kann ich die Pfanne auf der Arbeitsplatte abstellen?**  
Die Pfanne erwärmt sich während des Garvorgangs. Gehen Sie vorsichtig mit ihr um und stellen Sie sie nur auf hitzebeständigen Oberflächen ab.
- **Woher weiß ich, wann ich die Crisper-Platte verwenden muss?**  
Verwenden Sie die Crisper-Platte, wenn die Speisen knusprig werden sollen. Dank der Crisper-Platte befinden sich die Speisen in erhöhter Position in der Pfanne. Auf diese Weise kann die Luft unter der Platte durchströmen, sodass die Zutaten rundum knusprig werden.
- **Mein Essen ist nicht gar.**  
Achten Sie darauf, dass die Pfanne während des Garvorgangs vollständig eingesetzt ist. Um eine gleichmäßige Bräunung zu erreichen, achten Sie darauf, dass die Zutaten gleichmäßig auf dem Boden der Pfanne verteilt sind und diese sich nicht überlappen. Schwenken Sie lose Zutaten, damit sie rundum knusprig werden. Die Garzeit und die Temperatur können während des Garvorgangs jederzeit angepasst werden. Drücken Sie einfach die ZEIT- oder TEMP-Pfeile nach oben und unten, um die Zeit oder die Temperatur anzupassen.
- **Mein Essen ist verkocht.**  
Für beste Ergebnisse sollten Sie den Fortschritt beim Kochen überprüfen und das Essen herausnehmen, wenn die gewünschte Bräunung erreicht ist. Nach Ablauf der Garzeit sollten Sie das Essen umgehend herausnehmen, um ein Verkochen zu vermeiden.
- **Warum wird mein Essen während des Frittierens in der Fritteuse herumgeblasen?**  
Gelegentlich kann es vorkommen, dass der Ventilator leichte Lebensmittel in der Fritteuse herumbläst. Um dies zu vermeiden, sollten Sie bestimmte Lebensmittel (beispielsweise die obere Brotscheibe eines Sandwiches) mit einem Cocktailspieß fixieren.
- **Kann ich feuchte, mit Backteig überzogene Zutaten mit Luft frittieren?**  
Ja, aber verwenden Sie die richtige Paniertechnik. Es ist wichtig, Lebensmittel zuerst mit Mehl, dann mit Ei und dann mit Semmelbröseln zu panieren. Achten Sie darauf, dass Sie die Semmelbrösel mit den Händen auf dem Essen festdrücken. Da zum Mechanismus der Heißluftfritteuse ein starker Ventilator gehört, kann es gelegentlich vorkommen, dass die Panade abgeblasen wird. Wenn Sie die Semmelbrösel fest andrücken, bleiben sie besser haften.
- **Das Gerät piept.**  
Ihr Essen ist fertig gegart.
- **Die Anzeige wurde schwarz.**  
Das Gerät befindet sich im Standby-Modus. Drücken Sie die Ein/Aus-Taste, um das Gerät wieder einzuschalten.
- **Auf der Anzeige erscheint die Meldung „E“.**  
Das Gerät funktioniert nicht richtig.

Sie bitte den Kundendienst unter der Rufnummer 0800 000 9063.



# PRODUKTREGISTRIERUNG

## ZWEI (2) JAHRE BESCHRÄNKTE GARANTIE

Wenn Sie als Verbraucher ein Produkt in Deutschland kaufen, erhalten Sie automatisch Gewährleistungsrechte hinsichtlich der Produktqualität (Ihre „gesetzlichen Rechte“). Sie können diese gesetzlichen Rechte Ihrem Einzelhändler gegenüber geltend machen. Allerdings haben wir bei Ninja so großes Vertrauen in die Qualität unserer Produkte (die „Produkte“), dass wir Ihnen eine zusätzliche Herstellergarantie von zwei (2) Jahren bieten. Diese Garantie gilt nur, wenn das Produkt neu und unbenutzt gekauft wird. Diese nachstehenden Bedingungen beziehen sich nur auf unsere Garantie – Ihre gesetzlichen Rechte als Käufer bleiben davon unberührt. Bitte beachten Sie, dass die 2-Jahres-Garantie in allen EU-Ländern und dem Vereinigten Königreich angeboten wird, auch für den Fall, dass das Vereinigte Königreich während des Garantiezeitraums kein EU-Mitgliedsland mehr sein wird.

In den nachstehenden Voraussetzungen werden die Bedingungen und der Umfang unserer Garantien beschrieben, die SharkNinja Germany GmbH, c/o Regus Management GmbH, Excellent Business Center 10. + 11. Stock, Westhafenplatz 1, 60327 Frankfurt am Main (Deutschland) („uns“, „unser“, „wir“) gibt. Sie beeinträchtigen keine gesetzlichen Rechte aus dem Kaufvertrag mit dem Einzelhändler, bei dem Sie das Produkt erworben haben, oder die Verpflichtungen Ihres Einzelhändlers aus dem Kauf und die Ihres Kaufvertrags mit ihm. Das gilt auch, wenn Sie das Produkt direkt von Ninja erworben haben.

### Ninja®-Garantie

Ein Haushaltsküchengerät bedeutet eine beträchtliche Investition. Ihr neues Gerät sollte daher so lange wie möglich funktionieren. Die Garantie spielt dabei eine wichtige Rolle und spiegelt wider, wie viel Vertrauen der Hersteller in sein Produkt und die Herstellungsqualität hat.

Unsere Kundendienst-Helpline (0800 000 9063) ist von Montag bis Freitag von 9.00 bis 18.00 Uhr für Sie da. Der Anruf ist kostenlos, und Sie werden sofort zu einem Mitarbeiter von Ninja durchgestellt. Sie erhalten auch Online-Unterstützung unter [www.ninjakitchen.eu](http://www.ninjakitchen.eu).

### Wie registriere ich meine Garantie?

Sie können Ihre Garantie innerhalb von 28 Tagen ab dem Kaufdatum online registrieren. Um Zeit zu sparen, halten Sie bitte die folgenden Informationen zu Ihrem Gerät bereit:

- Modellnummer
- Seriennummer (falls verfügbar)
- Kaufdatum des Produkts (Kauf- oder Lieferbeleg)

Um sich zu registrieren, besuchen Sie bitte [www.ninjakitchen.eu](http://www.ninjakitchen.eu).

### WICHTIG

- Die Garantie für Ihr Produkt gilt für zwei (2) Jahre ab dem Kaufdatum.
- Bitte bewahren Sie den Kaufbeleg immer auf. Wenn ein Garantiefall eintritt, brauchen wir den Kaufbeleg, um zu prüfen, ob die Informationen, die Sie uns gegeben haben, korrekt sind. Wenn Sie keinen gültigen Kaufbeleg vorlegen können, verlieren Sie dadurch Ihren Garantieanspruch.

Welche Vorteile habe ich von der Registrierung meiner Garantie?

Wenn Sie Ihre Garantie registrieren, können Sie auch unseren Newsletter mit Tipps, Ratschlägen und Gewinnspielen abonnieren. Über den Newsletter erhalten Sie aktuelle Nachrichten zu neuen Technologien und Produkten von Ninja. Wenn Sie Ihre Garantie online registrieren, erhalten Sie sofort eine Bestätigung, dass Ihre Daten bei uns eingegangen sind.

Details zu unserer Datenschutzrichtlinie finden Sie unter [www.ninjakitchen.eu](http://www.ninjakitchen.eu).

## Welche Vorteile habe ich von der Registrierung meiner Garantie?

Wenn Sie Ihre Garantie registrieren, können Sie auch unseren Newsletter mit Tipps, Ratschlägen und Gewinnspielen abonnieren. Über den Newsletter erhalten Sie aktuelle Nachrichten zu neuen Technologien und Produkten von Ninja. Wenn Sie Ihre Garantie online registrieren, erhalten Sie sofort eine Bestätigung, dass Ihre Daten bei uns eingegangen sind.

Details zu unserer Datenschutzrichtlinie finden Sie unter [www.ninjakitchen.eu](http://www.ninjakitchen.eu).

### Wie lang ist die Garantie auf unsere Produkte?

Da wir großes Vertrauen in unser Design und die Qualitätskontrolle setzen, ist Ihre Garantie für Ihr Produkt zwei (2) Jahre lang gültig.

### Was wird durch die Garantie abgedeckt?

Reparatur oder Ersatz Ihres Produkts (nach Wahl von Ninja), einschließlich aller Teile und der Arbeitszeit bei Konstruktions-, Material- und Verarbeitungsfehlern (inklusive Transport- und Versandkosten). Unsere Garantie erhalten Sie zusätzlich zu Ihren Rechten als Verbraucher.

### Was wird durch die Garantien nicht abgedeckt?

- Normaler Verschleiß.
- Versehentliche Beschädigungen, Fehler, verursacht durch fahrlässigen Gebrauch oder nachlässige Pflege, Fehlbedienung, Vernachlässigung, achtlose oder unsachgemäße Handhabung des Küchengerätes, die nicht in Übereinstimmung mit den Anweisungen in der mitgelieferten Bedienungsanleitung von Ninja® zu Ihrem Gerät erfolgt.
- Gebrauch des Küchengerätes zu anderen Zwecken als dem normalen Gebrauch im Haushalt.
- Der Gebrauch von Teilen, die nicht in Übereinstimmung mit den Anweisungen in der Bedienungsanleitung montiert oder installiert wurden.
- Verwendung von Teilen und Zubehör, die keine Originalkomponenten von Ninja® sind.
- Fehlerhafte Installation (außer, wenn die Installation von Ninja durchgeführt wurde).
- Wenn Reparaturen oder Änderungen, die nicht von Ninja und seinen Handelsvertretern oder Vertragshändlern, sondern von Dritten durchgeführt wurden, es sei denn, Sie können nachweisen, dass die Reparaturen oder Änderungen, die von anderen durchgeführt wurden, nicht mit dem Mangel zusammenhängen, für den Sie die erweiterte Garantie ausüben.

### Was geschieht, wenn meine Garantie ausläuft?

Ninja stellt keine Geräte her, die nur für eine begrenzte Zeit funktionieren. Wir wissen es zu schätzen, wenn Kunden ihr Küchengerät auch nach Ablauf der Garantiefrist reparieren lassen möchten. Bitte kontaktieren Sie in diesem Falle unsere Kundendienst-Helpline unter der Rufnummer 0800 000 9063, und fragen Sie nach unserem Kundenprogramm für abgelaufene Garantien.

### Wo kann ich Originalersatzteile und Originalzubehör von Ninja kaufen?

Ersatzteile und Zubehör von Ninja werden von denselben Ingenieuren entwickelt, die auch Ihr Ninja-Küchengerät entwickelt haben. Die vollständige Palette der Ersatz- und Zubehörteile von Ninja für alle Ninja-Geräte finden Sie unter [www.ninjakitchen.eu](http://www.ninjakitchen.eu).

Bitte beachten Sie, dass Ihre Garantie erlischt, wenn Sie keine Originalersatzteile von Ninja verwenden. Ihre gesetzlichen Rechte sind davon unberührt.

# THANK YOU

for purchasing the Ninja® Air Fryer



## REGISTER YOUR PURCHASE

 [ninjakitchen.eu/register-guarantee](http://ninjakitchen.eu/register-guarantee)

 Scan QR code using mobile device

## RECORD THIS INFORMATION

Model Number: \_\_\_\_\_

Serial Number: \_\_\_\_\_

Date of Purchase: \_\_\_\_\_  
(Keep receipt)

Store of Purchase: \_\_\_\_\_

## TECHNICAL SPECIFICATIONS

Voltage: 220-240V~, 50-60Hz

Watts: 1550W

**TIP:** You can find the model and serial numbers on the QR code label located on the back of the unit by the power cable.



This marking indicates this product should not be disposed of with other household wastes throughout the EU. To prevent possible harm to the environment or human health from uncontrolled waste disposal, recycle it responsibly to promote the sustainable reuse of material sources. To return your used device, please use the return and collection systems or contact the retailer where this product was purchased. They can take this product for environmentally safe recycling.

# CONTENTS

<b>Important Safeguards</b> .....	<b>35</b>
<b>Parts</b> .....	<b>38</b>
<b>Before First Use</b> .....	<b>39</b>
<b>Getting to Know Your Air Fryer</b> .....	<b>39</b>
Function Buttons .....	39
Operating Buttons .....	39
<b>Using Your Air Fryer</b> .....	<b>40</b>
Using the Cooking Functions.....	40
Air Fry .....	40
Roast .....	42
Reheat .....	43
Dehydrate .....	44
<b>Cleaning &amp; Maintenance</b> .....	<b>45</b>
Cleaning Your Air Fryer.....	45
<b>Helpful Tips</b> .....	<b>45</b>
<b>Troubleshooting Guide</b> .....	<b>46</b>
<b>Product Registration</b> .....	<b>47</b>

# IMPORTANT SAFEGUARDS

## HOUSEHOLD USE ONLY

Read all instructions before using your Ninja® Air Fryer.

When using electrical appliance, basic safety precautions should always be followed, including the following:

## ⚠ WARNINGS

- 1 This appliance is **NOT** intended to be used by people (including children) with reduced physical, sensory, or mental capabilities, or lack of experience and knowledge, unless they are given supervision or instruction concerning use of the appliance by a person responsible for their safety.
- 2 Keep the appliance and its cord out of reach of children less than 8 years.
- 3 To eliminate a choking hazard for young children, remove and discard the protective cover fitted on the power plug of this appliance.
- 4 Children shall not play with the appliance.
- 5 **NEVER** use socket below counter.
- 6 **NEVER** connect this appliance to an external timer switch or separate remote-control system.
- 7 **DO NOT** use an extension cord. A short power-supply cord is used to reduce the risk of children less than 8 years grabbing the cord or becoming entangled and to reduce the risk of people tripping over a longer cord.
- 8 To protect against electrical shock **DO NOT** immerse cord, plugs, or main unit housing in water or other liquid. Cook only in the pan provided or in a container recommended by SharkNinja placed in the provided pan.
- 9 Regularly inspect the appliance and power cord. **DO NOT** use the appliance if there is damage to the power cord or plug. If the appliance malfunctions or has been damaged in any way, immediately stop use and call Customer Service.
- 10 **ALWAYS** ensure the appliance is properly assembled before use.
- 11 **DO NOT** cover the air intake vent or air socket vent while unit is operating. Doing so will prevent even cooking and may damage the unit or cause it to overheat.
- 12 Before placing removable cooking pan into the cooker base, ensure pan and cooker base are clean and dry by wiping with a soft cloth.
- 13 This appliance is for household use only. **DO NOT** use this appliance for anything other than its intended use. **DO NOT** use in moving vehicles or boats. **DO NOT** use outdoors. Misuse may cause injury.
- 14 Intended for worktop use only. Ensure the surface is level, clean and dry. **DO NOT** move the appliance when in use.
- 15 **DO NOT** place the appliance near the edge of a worktop during operation.

## READ ALL INSTRUCTIONS BEFORE USE

- 16 **DO NOT** use accessory attachments not recommended or sold by SharkNinja. Do not place accessories in a microwave, toaster oven, convection oven, or conventional oven or on a ceramic cooktop, electric coil, gas burner range, or outdoor grill. The use of accessory attachments not recommended by SharkNinja may cause fire, electric shock, or injuries.
- 17 When using this appliance, provide adequate space above and on all sides for air circulation.
- 18 **ALWAYS** ensure pan is properly closed before operating.
- 19 **DO NOT** use the appliance without the removable cooking pan installed.
- 20 **DO NOT** use this appliance for deep-frying.
- 21 **DO NOT** place appliance on hot surfaces or near a hot gas or electric burner or in a heated oven.
- 22 Prevent food contact with heating elements. **DO NOT** overfill when cooking. Overfilling may cause personal injury or property damage or affect the safe use of the appliance.
- 23 Socket voltages can vary, affecting the performance of your product. To prevent possible illness, use a thermometer to check that your food is cooked to the temperatures recommended.
- 24 Should the unit emit black smoke, unplug immediately. Wait for smoking to stop before removing any cooking accessories.
- 25 **DO NOT** touch hot surfaces. Appliance surfaces are hot during and after operation. To prevent burns or personal injury, **ALWAYS** use protective hot pads or insulated oven mitts and use available handles and knobs.
- 26 Extreme caution must be used when the appliance contains hot food. Improper use may result in personal injury.
- 27 Spilled food can cause serious burns. Keep appliance and cord away from children. **DO NOT** let cord hang over edges of tables or counters or touch hot surfaces.



Take care to avoid coming into contact with a hot surface.

## SAVE THESE INSTRUCTIONS

# IMPORTANT SAFEGUARDS

## HOUSEHOLD USE ONLY

- 28** The pan and crisper plate become extremely hot during the cooking process. Avoid physical contact while removing the pan or plate from the appliance. **ALWAYS** place pan or plate on a heat-resistant surface after removing. **DO NOT** touch accessories during or immediately after cooking.
- 29** Cleaning and user maintenance shall not be made by children unless they are older than 8 and supervised.
- 30** Unplug from socket when not in use and before cleaning. Allow to cool before cleaning, disassembly, putting in or taking off parts and storage.
- 31** **DO NOT** clean with abrasive cleaners, steel wool or scouring pads.
- 32** Please refer to the Cleaning & Maintenance section for regular maintenance of the appliance.



Take care to avoid coming into contact with a hot surface.

## SAVE THESE INSTRUCTIONS

# PARTS

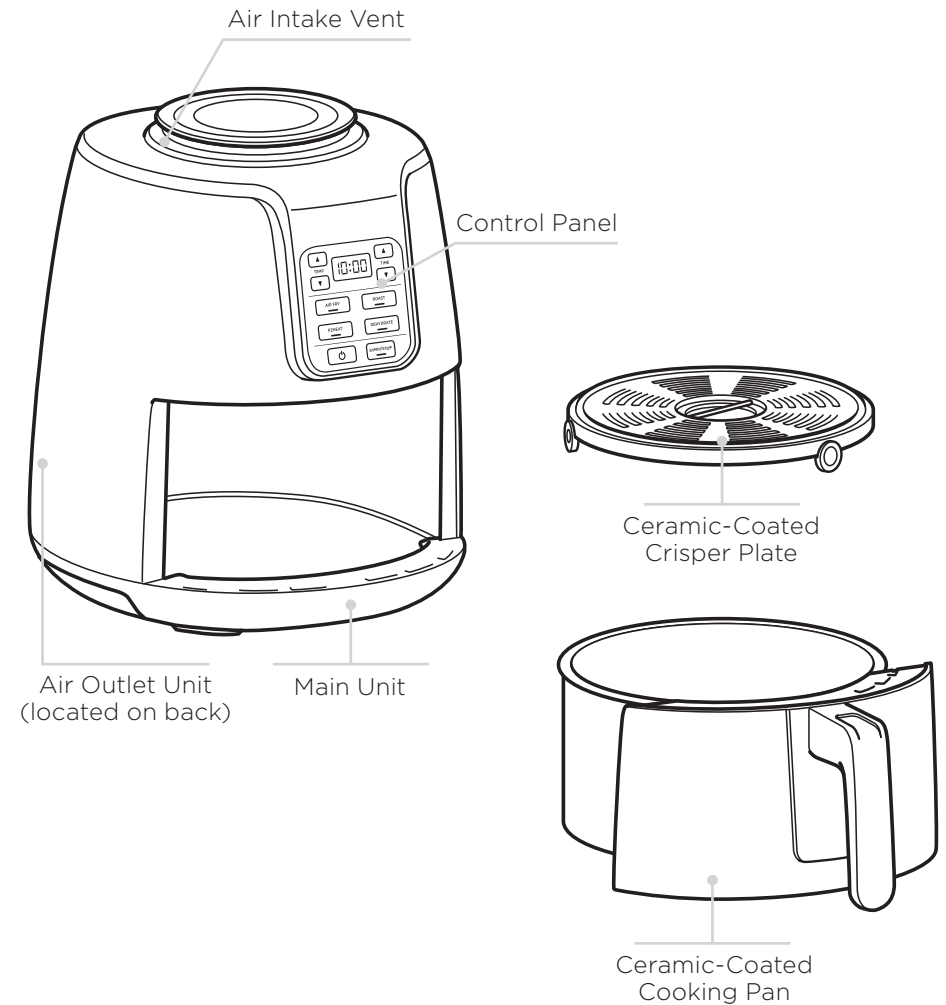

To order additional parts and accessories, visit [ninjakitchen.eu](http://ninjakitchen.eu)

## BEFORE FIRST USE

- 1 Remove and discard any packaging material, promotional labels and tape from the unit.
- 2 Remove all accessories from the package and read this manual carefully. Please pay particular attention to operational instructions, warnings and important safeguards to avoid any injury or property damage.
- 3 Wash the ceramic-coated pan and crisper plate in hot, soapy water, then rinse and dry thoroughly. The pan and crisper plate are also dishwasher safe. **NEVER** clean the main unit in the dishwasher.

## GETTING TO KNOW YOUR AIR FRYER

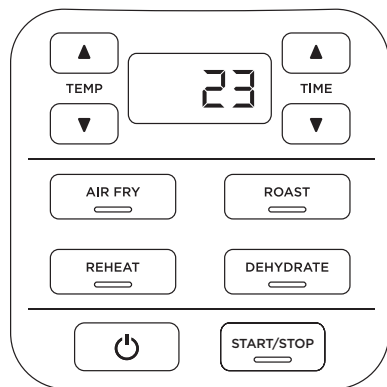

When setting time, the digital display shows HH:MM. Display currently reads 23 minutes.

### FUNCTION BUTTONS



**AIR FRY:** Use this function to give your food crispiness and crunch with little to no oil.



**ROAST:** Use the unit as a roaster oven for tender meats, baked treats and more.

**DEHYDRATE:** Dehydrate meats, fruits and vegetables for healthy snacks.

**REHEAT:** Revive leftovers by gently warming them, leaving you with crispy results.

### OPERATING BUTTONS

**TEMP arrows:** Use the up  and down  TEMP arrows to adjust the cook temperature before or during cooking.

**TIME arrows:** Use the up  and down  TIME arrows to adjust the cook time in any function.

**START/STOP button:** After selecting the time and temperature, start cooking by pressing the START/STOP button. You can stop cooking at any time by pressing this button again.

**Power button:** The Power button shuts off the unit and stops all cooking modes.

### STANDBY MODE

After 10 minutes with no interaction with the control panel, the unit will enter standby mode. The Power button will be dimly lit.

## USING YOUR AIR FRYER

To turn on the unit, first plug the power cord into a wall socket. Press the power button.

### AIR FRY

- 1 Ensure the crisper plate is in the pan.

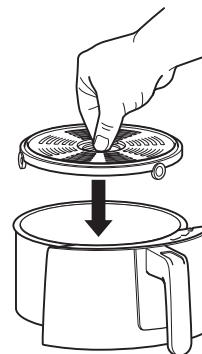

- 2 Press Air Fry button. The default temperature setting will display. Use the TEMP up and down arrows to set your desired temperature.

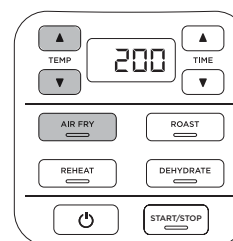

**NOTE:** It is recommended to let the unit preheat for 3 minutes before adding ingredients. If preheating, skip step 4, insert the empty pan and press the START/STOP button to begin.

- 3 Press the TIME up and down arrow buttons to set your desired cook time.

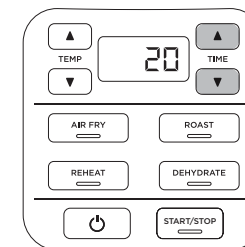

- 4 Add ingredients to the pan. Insert the pan in the unit.

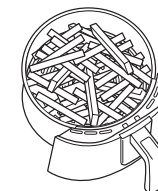

- 5 Press START/STOP to begin cooking.

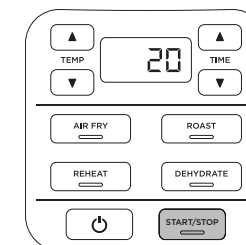

**NOTE:** To toss the ingredients during cooking, remove the pan and shake back and forth. Reinsert the pan and cooking will resume.

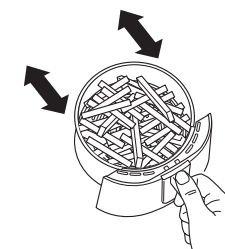

## USING YOUR AIR FRYER - CONT.

- 6 When cooking is complete, the unit will beep and END will appear on the control panel display.

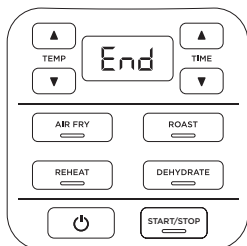

- 7 Remove ingredients by tipping them out or by using oven gloves or silicone-tipped tongs/utensils.

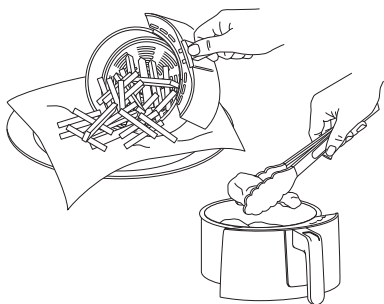

### ROAST

- 1 Ensure the crisper plate is in place if needed. If you are using a baking dish, the crisper plate is not needed.

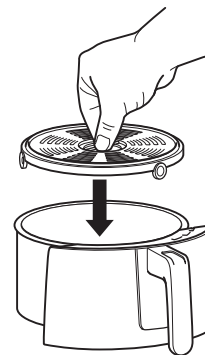

- 2 Press the ROAST button. The default temperature setting will display. Use the TEMP up and down arrow buttons to set your desired temperature.

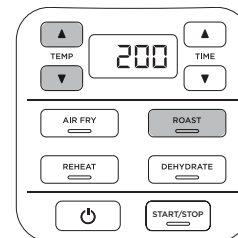

**NOTE:** It is recommended to let the unit preheat for 3 minutes before adding ingredients. If preheating, skip step 4, insert the empty pan and press the START/STOP button to begin.

- 3 Press the TIME up and down arrows to set your desired cook time.

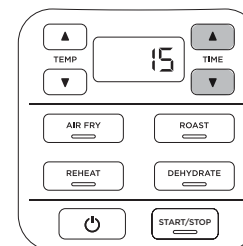

- 4 Add ingredients to the pan. Insert the pan in the unit.



- 5 Press START/STOP to begin cooking.

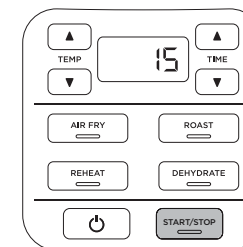

- 6 When cooking is complete, the unit will beep and END will appear on the control panel display.

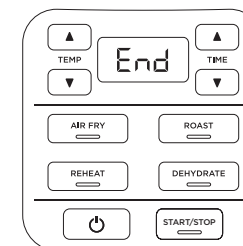

- 7 Remove ingredients by tipping them out or by using oven gloves or silicone-tipped tongs/utensils.

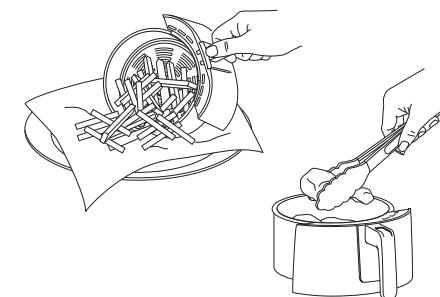

## USING YOUR AIR FRYER - CONT.

### REHEAT

1 Ensure the crisper plate is in the pan.

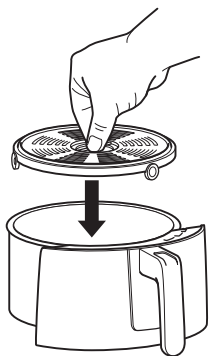

2 Press the REHEAT button. The default temperature setting will display. Use the TEMP up and down arrow buttons set your desired temperature.

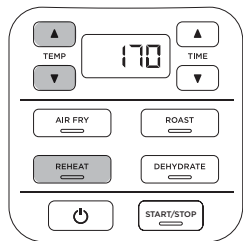

**NOTE:** It is recommended to let the unit preheat for 3 minutes before adding ingredients. If preheating, skip step 4, insert the empty pan and press the START/STOP button to begin.

3 Press the TIME up and down arrows to set your desired cook time.

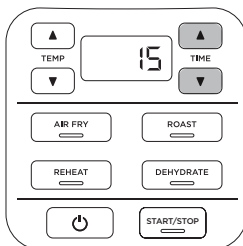

4 Add ingredients to the pan. Insert the pan in the unit.

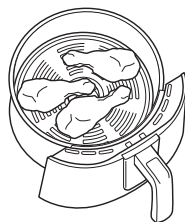

5 Press the START/STOP button to begin cooking.

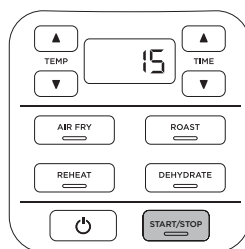

6 When cooking is complete, the unit will beep and END will appear on the control panel display.

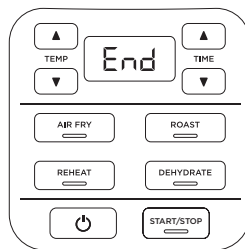

7 Remove ingredients by tipping them out or by using oven gloves or silicone-tipped tongs/utensils.

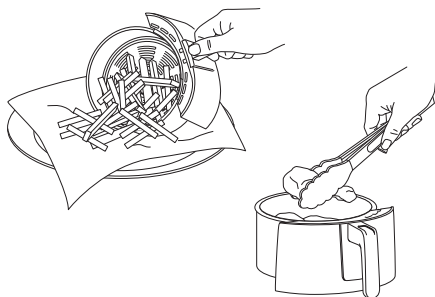

### DEHYDRATE

1 Place your first layer of ingredients in the bottom of the pan. Then install the crisper plate inside the pan and set a second layer of ingredients on the crisper plate.

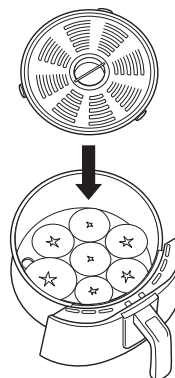

2 Insert the pan in the unit.

3 Press the DEHYDRATE button. The default temperature will display. Use the TEMP up and down arrow buttons to set your desired temperature.

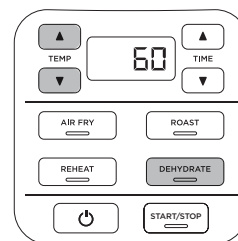

4 Press the TIME up and down arrow buttons to set your desired cook time.

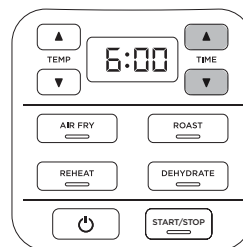

5 Press the START/STOP button to start dehydrating.

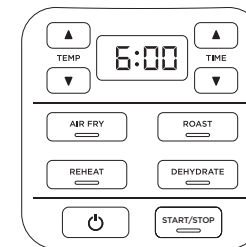

6 When dehydrating is complete, the unit will make a beep sound and END will appear on the control panel display.

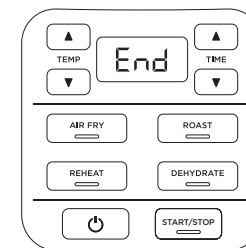

**NOTE:** You can increase your dehydrating capacity with the multi-layer rack. If the rack is not included with your model, it is available for purchase at [ninjakitchen.eu](http://ninjakitchen.eu)

## CLEANING YOUR AIR FRYER

**NOTE: NEVER** immerse the main unit in water or any other liquid. **NEVER** clean the main unit in a dishwasher.

The unit should be cleaned thoroughly after every use.

- 1 Unplug the unit from the wall socket before cleaning.
- 2 To clean the main unit and the control panel, wipe them clean with a damp cloth. Do not use a scouring pad.

## HELPFUL TIPS

- 1 For consistent browning, make sure ingredients are arranged in an even layer on the bottom of the pan with no overlapping. If ingredients are overlapping, make sure to shake them halfway through the set cook time.
- 2 Cook time and temperature can be adjusted at any time during cooking. Simply press the up and down TIME or TEMP arrows to adjust the time or temperature.
- 3 To convert recipes from your conventional oven, reduce the temperature of the Air Fryer by 10°C. Check food frequently to avoid overcooking.
- 4 We recommend 3 minutes of preheating. You can use the built-in timer to set a 3-minute countdown.
- 5 Occasionally, the fan from the air fryer will blow lightweight foods around. To alleviate this, secure foods (like the top slice of bread on a sandwich) with cocktail sticks.
- 6 The crisper plate elevates ingredients in the pan so air can circulate under and around them for even, crisp results.
- 7 After a cooking function is selected, you can press the START/STOP button to begin cooking immediately. The unit will run at the default temperature and time.
- 8 For best results, remove food immediately after the cook time is complete to avoid overcooking.
- 9 For best results with fresh vegetables and potatoes, use at least 1 tablespoon of oil. Add more oil as desired to achieve the preferred level of crispiness.
- 10 For best results, check progress throughout cooking and remove food when desired level of brownness has been achieved. We recommend using an instant-read thermometer to monitor internal temp of foods. After the cook time is complete remove food immediately to avoid overcooking.

- **Why won't my temperature go any higher?**  
The max temperature is 210°C.
- **How long does it take to preheat and how will I know when it's done?**  
We recommend 3 minutes of preheating. You can use the built-in timer to set a 3-minute countdown.
- **Should I add my ingredients before or after preheating?**  
It is recommended to let the unit preheat for 3 minutes before adding ingredients.
- **Do I need to defrost frozen foods before air frying?**  
It depends on the food. Follow package instructions.
- **How do I make the countdown pause?**  
Press START/STOP.
- **Is the pan safe to put on my worktop?**  
The pan will heat during cooking. Use caution when handling and place on heat-safe surfaces only.
- **How do I know when to use the crisper plate?**  
Use the crisper plate when you want food to come out crispy. The crisper plate allows for food to be elevated in the pan allowing for air to go under the plate and evenly crisp ingredients.
- **My food didn't cook.**  
Make sure the pan is fully inserted during cooking. For consistent browning, make sure ingredients are arranged in an even layer on the bottom of the pan with no overlapping. Shake loose ingredients for even crispiness. Cook time and temperature can be adjusted at any time during cooking. Simply press the up and down TIME or TEMP arrows to adjust the time or temperature.
- **My food is over-cooked.**  
For best results, check progress throughout cooking and remove food when desired level of brownness has been achieved. Remove food immediately after the cook time is complete to avoid overcooking.
- **Why is my food blowing around when air frying?**  
Occasionally, the fan from the air fryer will blow lightweight foods around. To alleviate this, secure foods (like the top slice of bread on a sandwich) with cocktail sticks.
- **Can I air fry wet battered ingredients?**  
Yes, but use the proper breading technique. It is important to coat foods first with flour, then with egg and then with bread crumbs. Be sure to press the bread crumbs onto the food with your hands. Because the air fryer has a powerful fan as part of its mechanism, breading can sometimes be blown off. Pressing the bread crumbs firmly on will help them adhere.
- **The unit is beeping.**  
Your food is done cooking.
- **The screen went black.**  
The unit is in standby mode. Press the power button to turn it back on.
- **An "E" message appears on display screen.**  
The unit is not functioning properly.



## PRODUCT REGISTRATION

### TWO (2) YEAR LIMITED GUARANTEE

When you buy a product in Europe as a consumer, you get the benefit of legal rights relating to the quality of the product (your “statutory rights”). You can enforce these statutory rights against your retailer. However, at Ninja we are so confident about the quality of our products (the “Products”) that we give you a manufacturer’s guarantee of two years. This guarantee only applies to the Product if it is bought in new and unused condition. These terms and conditions relate to our guarantees only – your statutory rights as a buyer are unaffected. Please note that the 2 year guarantee is available in all EU countries.

The conditions below describe the prerequisites and scope of our guarantees which are issued by SharkNinja Germany GmbH, c/o Regus Management GmbH, Excellent Business Center 10. + 11/ Stock, Westhafenplatz 1, 60327 Frankfurt am Main (Germany) (“us”, “our” or “we”). They do not affect your statutory rights or the obligations of your retailer and your contract with them. The same applies if you have purchased the product directly from Ninja.

#### Ninja® Guarantees

A household kitchen appliance constitutes a sizeable investment. Your new machine needs to work properly for as long as possible. The guarantee it comes with is an important consideration - and reflects how much confidence the manufacturer has in its product and manufacturing quality.

You'll find online support at [www.ninjakitchen.eu](http://www.ninjakitchen.eu).

#### How do I register my guarantee?

You can register your guarantee online within 28 days of purchase. To save time, you'll need the following information about your machine:

- Model no.
- Serial Number (only if available)
- Date of purchase of the Product (receipt or delivery note)

To register online, please visit [www.ninjakitchen.eu](http://www.ninjakitchen.eu)

#### IMPORTANT

- The guarantee covers your Product for 2 years starting on the date of purchase.
- Please keep the receipt at all times. Should you need to use your guarantee we will need the receipt to verify the information supplied to us is correct. The inability to produce a valid receipt will invalidate your guarantee.

#### What are the benefits of registering my guarantee?

When you register your guarantee, you can choose to receive our newsletter containing tips, advice and competitions. Hear the latest news about new Ninja technology and launches. If you register your guarantee online, you'll get instant confirmation that we've received your details.

For details of our privacy policy please visit [www.ninjakitchen.eu](http://www.ninjakitchen.eu)

#### How long are our Products guaranteed for?

Our confidence in our design and quality control means that your Product is guaranteed for two years.

### What is covered by the guarantee?

Repair or replacement (at Ninja's discretion) of your Product, including all parts and labour in case of any defect in design, materials and workmanship (including transport and shipping costs). Our guarantee is in addition to your legal rights as a consumer.

### What is not covered by the guarantee?

- Normal wear and tear.
- Accidental damage, faults caused by negligent use or care, misuse, neglect, careless operation or handling of the kitchen appliance which is not in accordance with the Ninja® Instruction Manual supplied with your machine.
- Use of the kitchen appliance for anything other than normal domestic household purposes.
- Use of parts not assembled or installed in accordance with the operating instructions.
- Use of parts and accessories which are not Ninja® Genuine Components.
- Faulty installation (except where installed by Ninja®).
- Repairs or alterations carried out by parties other than Ninja or its agents, unless you can show that the repairs or alterations carried out by others are not related to the defect for which you exercise the guarantee.

### What happens when my guarantee runs out?

Ninja does not design products to last for a limited time. We do appreciate that there may be a desire for our customers to want to repair their kitchen appliance after the guarantee has elapsed. You'll find more support at [ninjakitchen.eu](http://ninjakitchen.eu).

### Where can I buy genuine Ninja spares and accessories?

Ninja spares and accessories are developed by the same engineers who developed your Ninja kitchen appliance. You'll find a full range of Ninja spares, replacement parts and accessories for all Ninja machines at [www.ninjakitchen.eu](http://www.ninjakitchen.eu)

Please remember that using non-Ninja spares may invalidate your manufacturer's guarantee. However, your statutory rights are unaffected.

# GRACIAS

por comprar la Ninja® Air Fryer



## REGISTRE SU PRODUCTO

 [ninjakitchen.eu/register-guarantee](http://ninjakitchen.eu/register-guarantee)

 Escanee el código QR utilizando un dispositivo móvil

## REGISTRE ESTA INFORMACIÓN

Código del modelo: \_\_\_\_\_

Número de serie: \_\_\_\_\_

Fecha de compra: \_\_\_\_\_  
(guarde el comprobante):

Tienda de la compra: \_\_\_\_\_

## ESPECIFICACIONES TÉCNICAS

Tensión: 220-240V~, 50-60Hz

Vatios: 1550W

**CONSEJO:** El número de modelo y el número de serie figuran en la etiqueta del código QR, que se encuentra en la parte trasera de la unidad junto al cable de alimentación.



Esta marca indica que este producto no debe eliminarse con otros residuos domésticos en la UE. Con el objetivo de evitar posibles daños medioambientales o para la salud humana ocasionados por la eliminación de residuos no controlados, recicle el aparato de forma responsable para promover la reutilización sostenible de las fuentes de materiales. Para devolver cualquier dispositivo usado, use los sistemas de recogida y devolución o póngase en contacto con el vendedor donde adquirió este producto. Puede entregar este producto para un reciclado seguro para el medio ambiente.

# ÍNDICE

<b>Salvaviduas importantes</b> .....	<b>51</b>
<b>Piezas</b> .....	<b>54</b>
<b>Antes del primer uso</b> .....	<b>55</b>
<b>Composición de la freidora de aire</b> .....	<b>55</b>
Botones de función .....	55
Botones de funcionamiento .....	55
<b>Uso de la freidora de aire</b> .....	<b>56</b>
Uso de las funciones de cocción .....	56
Air Fry .....	56
Roast .....	58
Reheat .....	59
Dehydrate .....	60
<b>Limpieza y mantenimiento</b> .....	<b>61</b>
Limpieza de la freidora de aire .....	61
<b>Consejos útiles</b> .....	<b>61</b>
<b>Guía de resolución de problemas</b> .....	<b>62</b>
<b>Registro del producto</b> .....	<b>63</b>

# SALVAGUARDAS IMPORTANTES

SOLO PARA USO DOMÉSTICO

Lea todas las instrucciones antes de usar la freidora de aire Ninja Air Fryer.

El uso de aparatos eléctricos hace conveniente tomar en todo momento precauciones básicas, incluidas las expuestas a continuación:

## ⚠ ADVERTENCIA

- 1 Esta máquina **NO** debe ser utilizada por personas (niños incluidos) con facultades físicas, sensoriales o intelectuales disminuidas, o que carezcan de la experiencia y los conocimientos debidos, salvo que estén controladas y específicamente instruidas por otra persona responsable de su seguridad.
- 2 Mantenga el aparato y su cable fuera del alcance de niños menores de ocho años.
- 3 Con el fin de evitar el riesgo de ahogamiento en menores, retire y deseche la cubierta protectora acoplada al enchufe macho de este aparato.
- 4 Los niños no deben jugar con este aparato.
- 5 NO utilice un enchufe ubicado debajo de la encimera.
- 6 NO conecte este aparato a un interruptor con temporizador externo o a un sistema de control remoto independiente.
- 7 NO utilice alargaderas de cable. Se utiliza un cable corto de suministro eléctrico para reducir el riesgo de que niños menores de ocho años agarren el cable o queden enredados en este y para reducir el riesgo de que las personas tropiecen con cables de mayor longitud.
- 8 Para proteger frente a descargas eléctricas, NO sumerja el cable, los enchufes o la unidad principal en agua u otros líquidos. Cocine únicamente en la olla suministrada o en cualquier recipiente recomendado por SharkNinja que vaya insertado en dicha olla.
- 9 Inspeccione con regularidad el aparato y el cable de alimentación. NO utilice el aparato si el cable de alimentación o el enchufe presenta desperfectos. Si el aparato sufre alguna avería o cualquier tipo de desperfecto, deje de utilizarlo inmediatamente y llame al Servicio de atención al cliente.
- 10 Asegúrese EN TODO MOMENTO de que el aparato esté ensamblado adecuadamente antes de usarlo.
- 11 NO tape el conducto de entrada de aire ni el conducto de aire del enchufe mientras la unidad esté en funcionamiento. Si lo hace, se impide una cocción uniforme y podría ocasionar desperfectos en la unidad o el sobrecalentamiento de esta.
- 12 Antes de colocar la olla extraíble en la base de cocción, asegúrese de que olla y base estén limpias y secas pasándoles un paño suave.
- 13 Este aparato está destinado únicamente a uso doméstico. NO emplee el aparato para fines distintos al declarado por el fabricante. NO lo utilice en vehículos o embarcaciones que estén en marcha. NO lo utilice a la intemperie. El uso indebido del mismo podría ocasionar lesiones.

- 14 El aparato está concebido para su uso exclusivo sobre encimeras. Asegúrese de que la superficie esté nivelada, limpia y seca. NO mueva el aparato mientras esté en uso.
- 15 Durante el funcionamiento del aparato, NO lo coloque cerca del borde de la encimera.
- 16 NO utilice accesorios complementarios que no estén recomendados o comercializados por SharkNinja. No coloque accesorios dentro de microondas, minihornos, hornos de convección u hornos convencionales, ni sobre placas de inducción, resistencias eléctricas, cocinas de gas o parrillas exteriores. El uso de accesorios complementarios no recomendados por SharkNinja podría ocasionar incendios, descargas eléctricas o lesiones.
- 17 Al utilizar este aparato, disponga de espacio adecuado por encima y alrededor de este para permitir la circulación del aire.
- 18 Asegúrese EN TODO MOMENTO de que la cesta esté debidamente cerrada antes de poner en funcionamiento el aparato.
- 19 NO utilice el aparato sin que se haya colocado en su sitio la olla extraíble.
- 20 NO utilice este aparato para freír en abundante aceite.
- 21 NO coloque el aparato sobre superficies calientes, ni cerca de un quemador eléctrico o de gas, ni tampoco dentro de un horno caliente.
- 22 Evite que la comida entre en contacto con elementos que emitan calor. NO llene los recipientes en exceso cuando vaya a proceder a la cocción; de lo contrario, se podrían ocasionar lesiones o daños materiales, o la condiciones de seguridad con que utilizar el aparato podrían verse afectadas.
- 23 Las tensiones en las tomas de corriente pueden fluctuar, perjudicando así el rendimiento del producto. Con el fin de prevenir posibles enfermedades, utilice un termómetro para comprobar que la comida se haya hecho a las temperaturas recomendadas.
- 24 En caso de que de la unidad salga humo negro, desenchúfela de inmediato. Una vez que el humo haya cesado, retire los accesorios de cocina.
- 25 NO toque las superficies calientes. Las superficies del aparato se calientan durante su funcionamiento y después de este. Para prevenir quemaduras o lesiones, utilice EN TODO MOMENTO salvamanteles o manoplas de cocina aislantes y use las asas y los mangos con que va equipado el aparato.
- 26 Extrema las precauciones cuando el aparato contenga comida caliente. El uso indebido del aparato podría ocasionar lesiones.
- 27 El derrame de comida caliente puede ocasionar quemaduras de gravedad. Mantenga el aparato y el cable de alimentación fuera del alcance de los niños. NO deje que el cable cuelgue de bordes de mesas o de encimeras ni que toque superficies calientes.



Procure evitar el contacto con superficies calientes.

## GUARDE ESTAS INSTRUCCIONES

# SALVAGUARDAS IMPORTANTES

## SOLO PARA USO DOMÉSTICO

- 28** La olla y el plato pueden alcanzar altas temperaturas durante la cocción. Evite tocar la cesta o el plato al extraerlos del aparato. Una vez que los haya extraído, colóquelos EN TODO MOMENTO sobre una superficie resistente al calor. NO toque los accesorios durante la cocción o inmediatamente después de esta.
- 29** Los niños no deberán limpiar el aparato ni hacer el mantenimiento de usuario de este a menos que sean mayores de ocho años y hagan ambas tareas bajo supervisión.
- 30** Desenchufe el aparato de la toma de corriente mientras no esté en uso y antes de realizar tareas de limpieza de este. Deje que el aparato se enfríe antes de limpiarlo, desensamblarlo y almacenarlo y antes de montar piezas en este o de extraer piezas del mismo.
- 31** NO limpie el aparato con productos de limpieza abrasivos, lana de acero o estropajos.
- 32** Le rogamos que consulte la sección Limpieza y mantenimiento para obtener información sobre el mantenimiento habitual del aparato.



Procure evitar el contacto con superficies calientes.

## GUARDE ESTAS INSTRUCCIONES

## PIEZAS

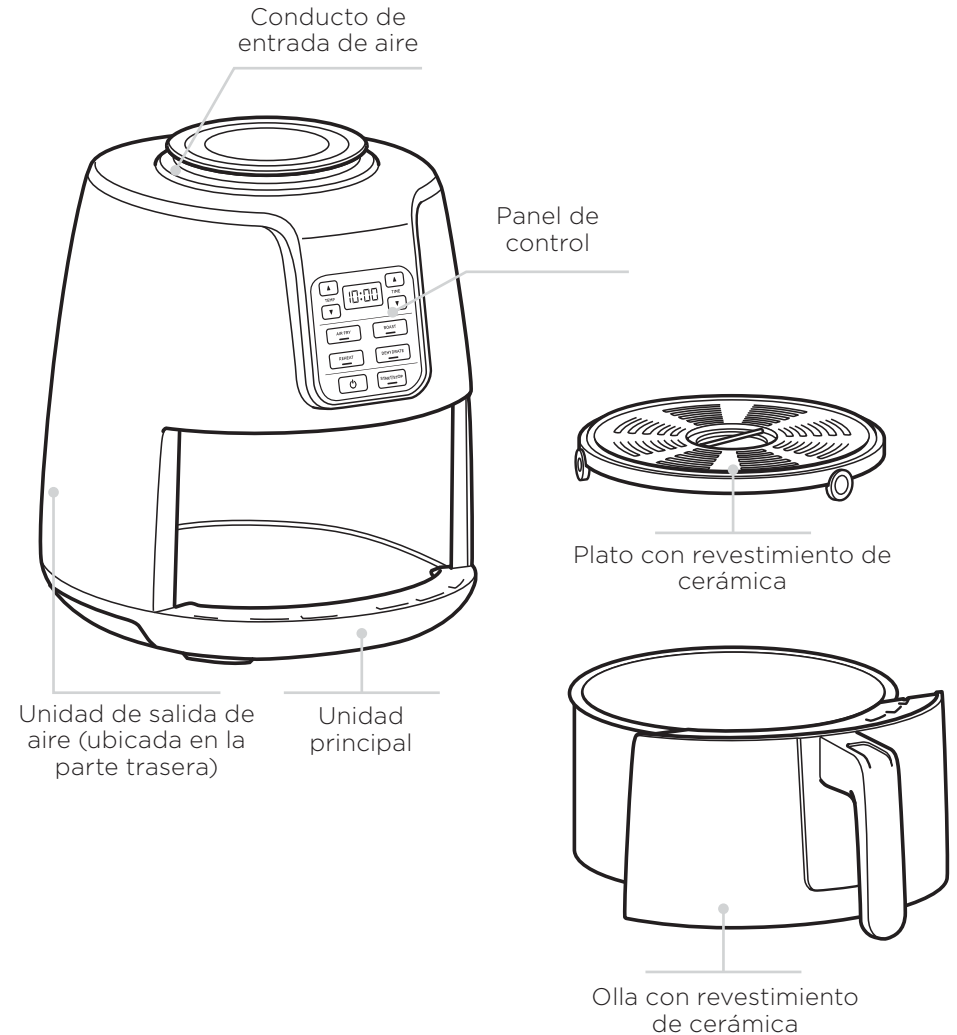

Para pedir piezas y accesorios adicionales, visita [ninjakitchen.eu](http://ninjakitchen.eu) o contacte con Atención al cliente en el **900 839 453**.

## ANTES DEL PRIMER USO

- 1 Retire de la unidad todo el material de embalaje, etiquetas promocionales y cinta adhesiva y deséchelos.
- 2 Extraiga del embalaje todos los accesorios y lea este manual con detenimiento. Le rogamos que preste especial atención a las instrucciones de funcionamiento, las advertencias y las salvaguardas importantes para prevenir lesiones o daños materiales.
- 3 Lave la olla y el plato con revestimiento de cerámica con agua caliente y jabonosa y, a continuación, aclárelos y séquelos concienzudamente. La olla y el plato pueden lavarse en el lavavajillas. En ningún caso lave la unidad principal en el lavavajillas.

## COMPOSICIÓN DE LA FREIDORA DE AIRE

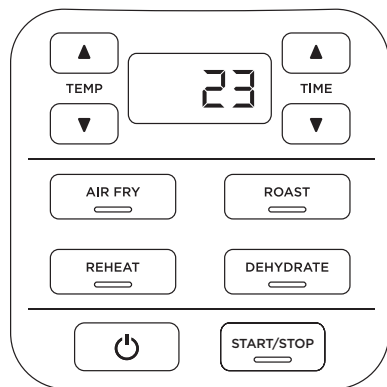

Al establecer el tiempo, la pantalla digital muestra HH:MM. En la pantalla de ejemplo, se indican 23 minutos.

### BOTONES DE FUNCIÓN

**AIR FRY:** Esta función permite dotar a la comida de una textura crujiente con una cantidad de aceite mínima.

**ROAST:** Utilice la unidad como horno-asador para lograr una carne jugosa, hornear y mucho más.

**DEHYDRATE:** Prepare sanos aperitivos deshidratando carne, fruta y verdura.

**REHEAT:** Reviva las sobras recalentándolas levemente; obtendrá un resultado crujiente.

### BOTONES DE FUNCIONAMIENTO

**TEMP Flechas de :** Las flechas de TEMP (temperatura) hacia arriba (▲) y hacia abajo (▼) permiten ajustar la temperatura de cocción antes del proceso de cocción o durante este.

**TIME Flechas de :** Las flechas de TIME (tiempo) hacia arriba (▲) y hacia abajo (▼) permiten ajustar el tiempo de cocción en cualquier función.

**BOTÓN START/STOP (inicio/parada) :** Si se pulsa este botón después de seleccionar el tiempo y la temperatura, se da comienzo a la cocción. Se puede detener la cocción en cualquier momento pulsando de nuevo este botón.

**botón :** Permite apagar la unidad y detiene todos los modos de cocción.

**MODO DE ESPERA :** Transcurridos 10 minutos sin que haya habido interacción con el panel de control, la unidad entra en modo de espera. La iluminación del botón de encendido/apagado queda entonces atenuada.

## USO DE LA FREIDORA DE AIRE

Para encender la unidad, en primer lugar enchufe el cable de alimentación a una toma de corriente. Pulse el botón de encendido/apagado.

### AIR FRY

- 1 Asegúrese de que el plato esté dentro de la olla.

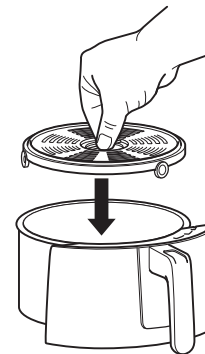

- 2 Pulse el botón Air Fry (freír con aire). El ajuste de temperatura predeterminado se visualiza. Ayudándose de los botones TEMP (temperatura) con las flechas hacia arriba y hacia abajo, establezca la temperatura que prefiera.

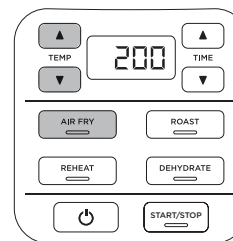

**NOTA:** Se recomienda dejar que la unidad se precaliente durante tres minutos antes de incorporar los ingredientes. Si va a proceder con el precalentamiento, omita el paso 4, inserte la olla vacía y pulse el botón START/STOP (inicio/parada) para empezar.

- 3 Ayudándose de los botones TIME (tiempo) con las flechas hacia arriba y hacia abajo, establezca el tiempo de cocción que prefiera.

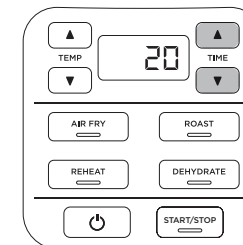

- 4 Incorpore los ingredientes a la olla. Inserte la olla en la unidad.

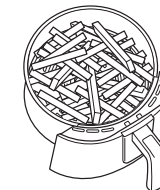

- 5 Pulse el botón START/STOP (inicio/parada) para comenzar la cocción.

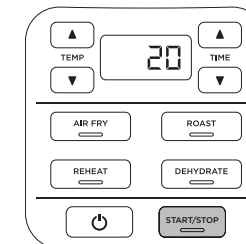

**NOTA:** Para remover los ingredientes durante la cocción, extraiga la olla y muévela de un lado para otro. Vuelva a insertar la olla para reanudar la cocción.

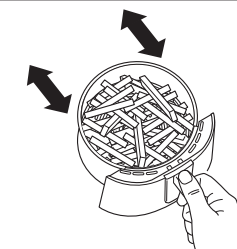

# USO DE LA FREIDORA DE AIRE

- 6 Cuando la cocción haya concluido, la unidad emite un sonido en forma de «bip» y la palabra «END» (terminado) se visualiza en la pantalla del panel de control.

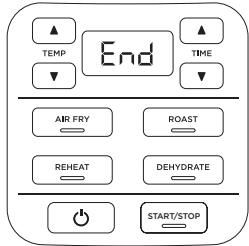

- 7 Saque los ingredientes de la olla vertiéndolos en otro recipiente o utilizando manoplas de horno o pinzas/utensilios de cocina con puntas de silicona.

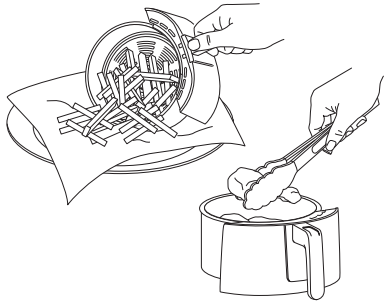

## ROAST

- 1 Asegúrese de que el plato esté en su lugar si fuera necesario. Si va a utilizar una fuente de horno, el plato no será necesario.

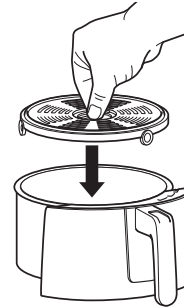

- 2 Pulse el botón ROAST. El ajuste de temperatura predeterminado se visualiza. Ayudándose de los botones TEMP (temperatura) con las flechas hacia arriba y hacia abajo, establezca la temperatura que prefiera.

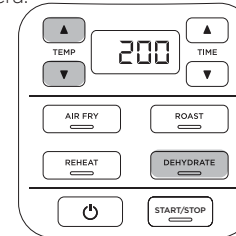

**NOTA:** Se recomienda dejar que la unidad se precaliente durante tres minutos antes de incorporar los ingredientes. Si va a proceder con el precalentamiento, omita el paso 4, inserte la olla vacía y pulse el botón START/STOP (inicio/parada) para empezar.

- 3 Ayudándose de los botones TIME (tiempo) con las flechas hacia arriba y hacia abajo, establezca el tiempo de cocción que prefiera.

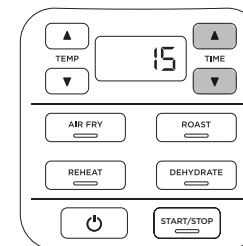

- 4 Incorpore los ingredientes a la olla. Inserte la olla en la unidad.

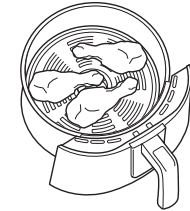

- 5 Pulse el botón START/STOP (inicio/parada) para comenzar la cocción.

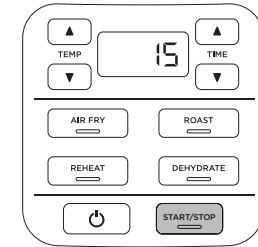

- 6 Cuando la cocción haya concluido, la unidad emite un sonido en forma de «bip» y la palabra «END» (terminado) se visualiza en la pantalla del panel de control.

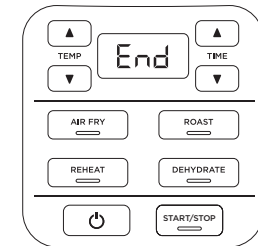

- 7 Saque los ingredientes de la olla vertiéndolos en otro recipiente o utilizando manoplas de horno o pinzas/utensilios de cocina con puntas de silicona.

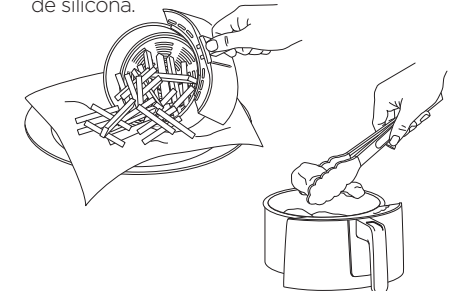

# USO DE LA FREIDORA DE AIRE

## REHEAT

- 1 Asegúrese de que el plato esté dentro de la olla.

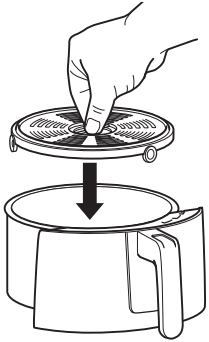

- 2 Pulse el botón REHEAT. El ajuste de temperatura predeterminado se visualiza. Ayudándose de los botones TEMP (temperatura) con las flechas hacia arriba y hacia abajo, establezca la temperatura que prefiera.

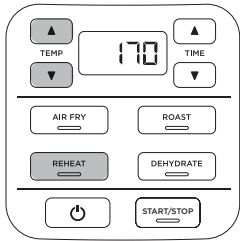

**NOTA:** Se recomienda dejar que la unidad se precaliente durante tres minutos antes de incorporar los ingredientes. Si va a proceder con el precalentamiento, omita el paso 4, inserte la olla vacía y pulse el botón START/STOP (inicio/parada) para empezar.

- 3 Ayudándose de los botones TIME (tiempo) con las flechas hacia arriba y hacia abajo, establezca el tiempo de cocción que prefiera.

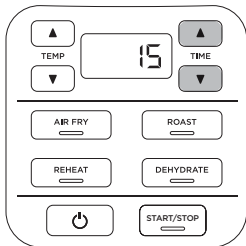

- 4 Incorpore los ingredientes a la olla. Inserte la olla en la unidad.

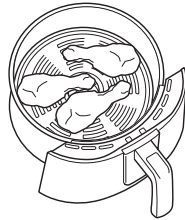

- 5 Pulse el botón START/STOP (inicio/parada) para comenzar la cocción.

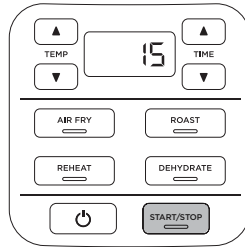

- 6 Cuando la cocción haya concluido, la unidad emite un sonido en forma de «bip» y la palabra «END» (terminado) se visualiza en la pantalla del panel de control.

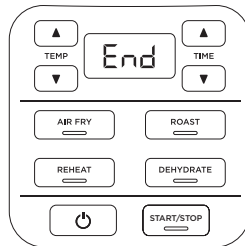

- 7 Saque los ingredientes de la olla vertiéndolos en otro recipiente o utilizando manoplas de horno o pinzas/ utensilios de cocina con puntas de silicona.

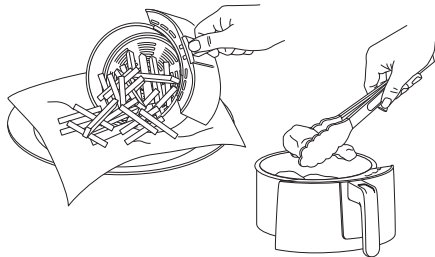

## DEHYDRATE

- 1 Coloque la primera capa de ingredientes en el fondo de la olla. A continuación, coloque el plato dentro de la olla y, sobre este, coloque la segunda capa de ingredientes.

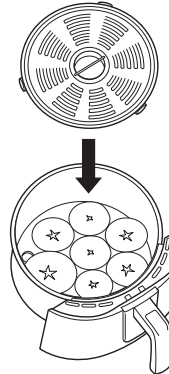

- 2 Inserte la olla en la unidad.
- 3 Pulse el botón DEHYDRATE. El ajuste de temperatura predeterminado se visualiza. Ayudándose de los botones TEMP (temperatura) con las flechas hacia arriba y hacia abajo, establezca la temperatura que prefiera.

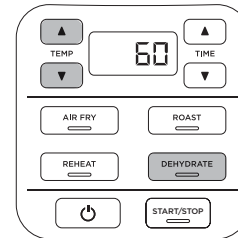

- 4 Ayudándose de los botones TIME (tiempo) con las flechas hacia arriba y hacia abajo, establezca el tiempo de cocción que prefiera.

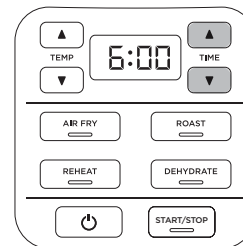

- 5 Pulse el botón START/STOP (inicio/parada) para comenzar a deshidratar.

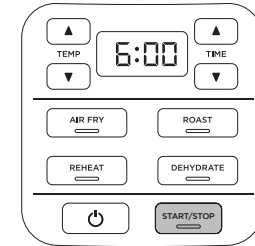

- 6 Cuando haya concluido la deshidratación, la unidad emite un sonido en forma de «bip» y la palabra «END» (terminado) se visualiza en la pantalla del panel de control.

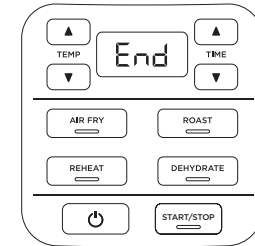

**NOTA:** Es posible incrementar la capacidad de deshidratación con la bandeja de múltiples niveles. Si la bandeja no viene incluida con su modelo, podrá comprarla en [ninjakitchen.eu](http://ninjakitchen.eu)

## LIMPIEZA DE SU FREIDORA DE AIRE

**NOTE: NO** sumerja la unidad en agua o en cualquier otro líquido. **NO** lave la unidad principal en un lavavajillas.

La unidad debe limpiarse concienzudamente después de cada uso.

- 1 Desenchufe la unidad de la toma de corriente antes de proceder a la limpieza.
- 2 Para limpiar la unidad principal y el panel de control, pase un paño húmedo sobre estos componentes. No utilice un estropajo.

## CONSEJOS ÚTILES

- 1 Para lograr un dorado uniforme, asegúrese de que los ingredientes estén dispuestos en una capa nivelada en el fondo de la olla sin que se solapen. Si hay solapamiento de ingredientes, asegúrese de darles una sacudida transcurrida la mitad del tiempo de cocción que haya establecido.
- 2 El tiempo y la temperatura de cocción se pueden ajustar en cualquier momento durante la cocción. Solo tiene que pulsar los botones con flechas hacia arriba o hacia abajo de TIME (tiempo) o TEMP (temperatura) para ajustar el tiempo o la temperatura.
- 3 Para convertir recetas de horno convencional a la freidora de aire, rebaje 10 °C la temperatura de esta. Vigile la comida con frecuencia para evitar que esta se pase de cocción.
- 4 Recomendamos tres minutos de precalentamiento. Para ello, puede establecer una cuenta atrás con ese tiempo mediante el temporizador integrado.
- 5 En ocasiones, el ventilador de la freidora de aire puede mover de su sitio algunos alimentos ligeros. Para minimizar esto, fije los alimentos (como la rebanada de pan superior de un bocadillo) con palillos.
- 6 El plato eleva los ingredientes en el interior de la olla de modo que pueda circular aire por debajo y alrededor de estos para obtener así un resultado uniforme y crujiente.
- 7 Tras seleccionar una función de cocción, pulse el botón START/STOP (inicio/parada) para comenzar la cocción inmediatamente. La unidad se pone en marcha y funciona a la temperatura y durante el tiempo definidos de forma predeterminada.
- 8 Para lograr un resultado óptimo, retire la comida inmediatamente después de que haya terminado el tiempo de cocción a fin de evitar que se pase.
- 9 Para lograr un resultado óptimo con verduras frescas y patatas, añada por lo menos una cucharada sopera de aceite. Añada más cantidad de aceite según convenga para lograr la textura crujiente que prefiera.
- 10 Para lograr un resultado óptimo, vigile el progreso durante toda la cocción y retire la comida cuando se haya alcanzado el grado deseado de dorado. Recomendamos utilizar un termómetro instantáneo para controlar la temperatura interna de los alimentos. Una vez haya terminado el tiempo de cocción, retire la comida inmediatamente para evitar que se pase.

- **¿Por qué no sube más la temperatura en la unidad?**  
La temperatura máxima es 210 °C.
- **¿Cuánto tiempo se tarda en precalentar y cómo se sabe cuándo está hecha la comida?**  
Recomendamos tres minutos de precalentamiento. Para ello, puede establecer una cuenta atrás con ese tiempo mediante el temporizador integrado.
- **¿Se deben incorporar los ingredientes antes o después del precalentamiento?**  
Se recomienda dejar que la unidad se precaliente durante tres minutos antes de incorporar los ingredientes.
- **¿Hay que descongelar comida congelada antes de freirla con aire?**  
Depende de la comida. Siga las instrucciones indicadas en el envase.
- **¿Cómo se logra pausar la cuenta atrás?**  
Pulse el botón START/STOP (inicio/parada).
- **¿Es seguro colocar la olla en la encimera?**  
La olla suele calentarse durante la cocción. Tome precauciones al manipularla y colóquela únicamente sobre superficies resistentes al calor.
- **¿Cómo se sabe cuándo utilizar el plato?**  
Utilice el plato cada vez que desee que la comida salga crujiente. El plato permite elevar la comida dentro de la olla, posibilitando así que el aire fluya por su parte inferior y dote de una textura crujiente uniforme a los ingredientes.
- **La comida no se ha hecho.**  
Asegúrese de que la olla esté insertada por completo durante la cocción. Para lograr un dorado uniforme, asegúrese de que los ingredientes estén dispuestos en una capa nivelada en el fondo de la olla sin que se solapen. Dé una sacudida a los ingredientes hasta que queden sueltos, para lograr una textura crujiente uniforme. El tiempo y la temperatura de cocción se pueden ajustar en cualquier momento durante la cocción. Solo tiene que pulsar los botones con flechas hacia arriba o hacia abajo de TIME (tiempo) o TEMP (temperatura) para ajustar el tiempo o la temperatura.
- **La comida se ha pasado.**  
Para lograr un resultado óptimo, vigile el progreso durante toda la cocción y retire la comida cuando se haya alcanzado el grado deseado de dorado. Retire la comida inmediatamente después de que haya terminado el tiempo de cocción para evitar que se pase.
- **¿Por qué queda la comida desperdigada al freirla con aire?**  
En ocasiones, el ventilador de la freidora de aire puede mover de su sitio algunos alimentos ligeros. Para minimizar esto, fije los alimentos (como la rebanada de pan superior de un bocadillo) con palillos.
- **¿Se pueden freír con aire ingredientes que lleven rebosado líquido?**  
Sí, pero utilice la técnica de empanado adecuada. Es importante bañar los ingredientes primero en harina, luego en huevo y finalmente en pan rallado. Procure aplicar el pan rallado a la comida a mano. Dado que la freidora de aire está equipada de un mecanismo con un potente ventilador, a veces el empanado puede salir despedido. La aplicación con firmeza del pan rallado contribuye a que se adhiera.
- **La unidad emite un sonido en forma de «bip».**  
La cocción de la comida ha acabado.
- **La pantalla se ha oscurecido.**  
La unidad está en modo de espera. Pulse el botón de encendido/apagado para encenderla de nuevo.
- **Aparece un mensaje del tipo «E» en la pantalla.**  
El aparato no está funcionando adecuadamente. Contacta con Atención al cliente en el 900 839 453.



## REGISTRO DEL PRODUCTO

### GARANTÍA LIMITADA DE DOS (2) AÑOS

Cuando adquiere un producto en España en calidad de consumidor, a usted le amparan derechos legales en lo que respecta a la calidad de dicho producto. Usted puede hacer valer esos derechos legales ante su proveedor. No obstante, Ninja confía tanto en la calidad de sus productos (los “Productos”) que le otorgamos una garantía adicional del fabricante de hasta dos años. Esta garantía solo resulta de aplicación a los Productos en el caso de que estos hayan sido comprados nuevos y sin ningún tipo de uso. Estos términos y condiciones se aplican solamente a nuestras garantías, sin que sus derechos legales como comprador se vean afectados. Tenga en cuenta que los dos años de garantía están disponibles en todos los países de la UE y en el Reino Unido en el supuesto que dejase de pertenecer a la UE durante el periodo de garantía.

A continuación, se detallan los requisitos previos y el alcance de nuestra garantía, los cuales son emitidos por SharkNinja Germany GmbH, c/o Regus Management GmbH, Excellent Business Center 10, + 11/ Stock, Westhafenplatz 1, 60327 Frankfurt am Main (Alemania) (“nos”, “nuestro[s]”, “nuestra[s]” o “nosotros”). Dichas condiciones no afectan a sus derechos legales, a las obligaciones de su proveedor ni a los acuerdos que usted haya estipulado con él. Lo anteriormente mencionado resulta igualmente de aplicación en el caso de que usted haya comprado el producto a Ninja de forma directa.

#### Garantías de Ninja®

Un electrodoméstico de cocina constituye una inversión considerable. El nuevo aparato debe funcionar correctamente el mayor tiempo posible. La garantía que lo acompaña es un compromiso importante y refleja el grado de confianza del fabricante en la calidad de sus productos.

Puede encontrar asistencia en línea en [www.ninjakitchen.eu](http://www.ninjakitchen.eu).

#### ¿Cómo debo registrar mi garantía?

Puede registrar su garantía en línea en un plazo de 28 días a partir de la fecha de compra. Para ahorrar tiempo, le informamos de que necesitará los siguientes datos de su máquina:

- Número de modelo
- Número de serie (solo si está disponible)
- Fecha de compra del producto (factura, recibo o albarán)

Para el registro en línea, visite [www.ninjakitchen.eu](http://www.ninjakitchen.eu).

#### IMPORTANTE

- La garantía cubre el Producto durante dos (2) años a partir de la fecha de compra.
- Le rogamos que conserve en todo momento la factura o el recibo de compra. Si necesita utilizar la garantía, deberá proporcionarnos la factura o el recibo de compra para comprobar que la información suministrada es correcta. En caso de no poder presentar una factura o un recibo de compra válido, la garantía quedará invalidada.

#### ¿Cuáles son los beneficios de registrar mi garantía?

Si registra la garantía, podrá elegir si desea recibir nuestro boletín, donde se ofrecen consejos, recomendaciones y concursos. Estará al tanto de las noticias más recientes sobre los nuevos productos y tecnologías de Ninja. Si registra su garantía en línea, recibirá inmediatamente la confirmación de que hemos recibido sus datos.

Para obtener información sobre nuestra política de privacidad, visite [www.ninjakitchen.eu](http://www.ninjakitchen.eu).

### ¿Cuánto tiempo duran las garantías de nuestros Productos?

La confianza en nuestro diseño y en nuestro control de calidad nos permite garantizar su Producto por un total de dos (2) años.

#### ¿Qué cubre la garantía?

La reparación o la sustitución de su Producto (a discreción de Ninja), incluidas piezas y mano de obra —en caso de que existiese algún defecto en el diseño, en los materiales o en el acabado— y los gastos de transporte y envío. Nuestra garantía es adicional a sus derechos legales como consumidor.

#### ¿Qué aspectos no cubre la garantía?

- Desgaste normal por el uso.
- Daños accidentales y averías debidas a uso o mantenimiento negligentes, uso indebido, descuido, acciones imprudentes o manipulación del electrodoméstico de cocina que no respete lo indicado en el manual de instrucciones de Ninja® suministrado con el aparato.
- Uso del electrodoméstico de cocina para fines distintos de los propios del hogar.
- Montaje de componentes o accesorios en contradicción con las instrucciones.
- Uso de piezas y accesorios que no sean componentes Ninja® originales.
- Instalación incorrecta (salvo cuando la haya efectuado Ninja®).
- Reparaciones o modificaciones realizadas por personas ajenas a Ninja o sus representantes, salvo que usted pueda demostrar que las reparaciones o modificaciones realizadas por terceros no están relacionadas con el defecto por el cual usted hace uso de la garantía.

#### ¿Qué sucede cuando vence la garantía?

Ninja no diseña sus productos para que duren solo un tiempo limitado. Somos conscientes de los clientes quizás deseen reparar sus electrodomésticos de cocina una vez que haya vencido la garantía. Puede encontrar asistencia en línea en [www.ninjakitchen.eu](http://www.ninjakitchen.eu).

#### ¿Dónde se pueden adquirir recambios y accesorios Ninja originales?

Los recambios y los accesorios Ninja están diseñados por los mismos ingenieros que desarrollan el electrodoméstico de cocina Ninja. Puede ver el catálogo de recambios, piezas de repuesto y accesorios Ninja correspondientes a todas las máquinas Ninja en [www.ninjakitchen.eu](http://www.ninjakitchen.eu).

Recuerde que el uso de recambios no originales de Ninja podría anular la garantía del fabricante. No obstante, sus derechos legales no se verán afectados.

# NOUS VOUS REMERCIONS

d'avoir acheté Ninja<sup>®</sup> friteuse à air chaud



## ENREGISTREZ VOTRE ACHAT

 [ninjakitchen.eu/register-guarantee](http://ninjakitchen.eu/register-guarantee)

 Scannez le code QR avec un appareil mobile

## ENREGISTREZ CES INFORMATIONS

Numéro de modèle: \_\_\_\_\_

Numéro de série: \_\_\_\_\_

Date de l'achat: \_\_\_\_\_  
(garder un justificatif d'achat)

Magasin d'achat: \_\_\_\_\_

## CARACTÉRISTIQUES TECHNIQUES

Tension: 220-240V~, 50-60Hz

Watts: 1550W



Ce marquage indique que ce produit ne doit pas être jeté avec d'autres déchets ménagers dans toute l'UE. Pour prévenir d'éventuels dommages sur l'environnement ou la santé résultant de la décharge non contrôlée des déchets, recycler l'appareil de manière responsable afin de favoriser la réutilisation rationnelle des matériaux. Pour renvoyer votre appareil usagé, utiliser les systèmes de retour et de collecte ou contacter le détaillant chez qui ce produit a été acheté. Ceux-ci peuvent procéder au recyclage du produit en toute sécurité.

# TABLE DES MATIÈRES

<b>Mises en garde importantes</b> .....	<b>67</b>
<b>Pièces</b> .....	<b>70</b>
<b>Avant la première utilisation</b> .....	<b>71</b>
<b>Présentation de votre friteuse à air chaud</b> .....	<b>71</b>
Boutons de fonctions .....	71
Boutons de fonctionnement .....	71
<b>Utilisation de votre friteuse à air chaud</b> .....	<b>72</b>
Utilisation des fonctions de cuisson .....	72
Air Fry .....	72
Roast .....	74
Reheat .....	75
Dehydrate .....	76
<b>Nettoyage et entretien</b> .....	<b>77</b>
Nettoyage de votre friteuse à air chaud .....	77
<b>Conseils pratiques</b> .....	<b>77</b>
<b>Guide de dépannage</b> .....	<b>78</b>
<b>Garantie et enregistrement du produit</b> .....	<b>79</b>

# MISES EN GARDE IMPORTANTES

APPAREIL DESTINÉ UNIQUEMENT À UN USAGE DOMESTIQUE

**Veillez lire attentivement toutes les instructions avant d'utiliser votre friteuse à air chaud Ninja.**

**Lors de l'utilisation d'un appareil électrique, il faut toujours prendre quelques simples précautions et respecter les consignes de sécurité qui suivent :**

## ⚠ AVERTISSEMENT

- 1** Cet appareil N'est **PAS** conçu pour être utilisé par des personnes (y compris les enfants) dont les capacités mentales, sensorielles ou physiques sont réduites, ou présentant un manque d'expérience et de connaissances, sauf si elles sont sous la surveillance ou ont reçu des instructions d'utilisation de l'appareil par la personne responsable de leur sécurité.
- 2** Tenir l'appareil et son cordon d'alimentation hors de portée des enfants de moins de 8 ans.
- 3** Pour éviter tout risque d'étouffement chez les jeunes enfants, retirer et jeter la protection présente sur la fiche secteur de cet appareil.
- 4** Les enfants ne doivent pas jouer avec l'appareil.
- 5** NE JAMAIS utiliser de prise sous le plan de travail.
- 6** NE JAMAIS utiliser cet appareil avec un dispositif de programmation externe ou un système de télécommande indépendant.
- 7** NE PAS utiliser de rallonge. Un cordon d'alimentation court est utilisé pour réduire le risque que des enfants de moins de 8 ans l'attrapent, s'y emmêlent ou que des personnes trébuchent sur un cordon plus long.
- 8** Afin d'éviter un choc électrique, NE PAS immerger le cordon, les prises ou le boîtier de l'unité principale dans de l'eau ou un autre liquide. Cuisiner uniquement dans le panier de cuisson fourni ou dans un récipient recommandé par SharkNinja, installé dans le panier fourni.
- 9** Inspecter régulièrement l'appareil et le cordon d'alimentation. NE PAS utiliser l'appareil si le cordon d'alimentation ou la prise sont endommagés. Si l'appareil ne fonctionne pas correctement ou a été endommagé de quelque façon que ce soit, arrêter immédiatement de l'utiliser et appeler le service clientèle.
- 10** TOUJOURS s'assurer que l'appareil est correctement assemblé avant son utilisation.
- 11** NE PAS couvrir l'entrée ou la sortie d'air pendant que l'appareil fonctionne. À défaut, la cuisson ne sera pas uniforme et cela pourrait endommager l'appareil ou le faire surchauffer.
- 12** Avant d'installer le panier de cuisson amovible dans le bloc de l'appareil, s'assurer que le panier et le bloc de l'appareil sont propres et secs en les essuyant avec un chiffon doux.
- 13** Cet appareil est uniquement destiné à un usage domestique. NE PAS utiliser cet appareil à des fins autres que celles prévues. NE PAS utiliser dans des véhicules en mouvement ou sur des bateaux. NE PAS utiliser l'appareil à l'extérieur. Une mauvaise utilisation peut causer des blessures.

VEUILLEZ LIRE ATTENTIVEMENT TOUTES LES INSTRUCTIONS

- 14** Conçu pour une utilisation sur un plan de travail uniquement. S'assurer que la surface est plane, propre et sèche. NE PAS déplacer l'appareil lorsqu'il est en cours d'utilisation.
- 15** NE PAS placer l'appareil au bord du plan de travail lorsqu'il est en cours d'utilisation.
- 16** NE PAS utiliser d'accessoires qui ne sont pas recommandés ou vendus par SharkNinja. Ne pas mettre les accessoires dans un micro-ondes, un grille-pain, un four à convection ou un four traditionnel, ou sur une table de cuisson en céramique, une plaque électrique, un brûleur à gaz ou un barbecue. L'utilisation d'accessoires non recommandés par SharkNinja peut entraîner des risques d'incendie, de chocs électriques ou de blessures.
- 17** S'assurer que l'appareil dispose d'espace au-dessus et sur les côtés pour permettre la circulation de l'air lors de son fonctionnement.
- 18** TOUJOURS s'assurer que le panier est correctement fermé avant de lancer une cuisson.
- 19** NE PAS utiliser l'appareil sans le panier de cuisson amovible.
- 20** NE PAS utiliser cet appareil pour une friture dans de l'huile.
- 21** NE PAS placer l'appareil sur des surfaces chaudes, à proximité de plaques de cuisson électriques ou au gaz chaudes, ou dans un four chaud.
- 22** Éviter tout contact entre les aliments et les éléments chauffants. NE PAS trop remplir lors de la cuisson. Trop remplir l'appareil peut entraîner des blessures ou des dommages matériels, ou rendre l'utilisation de l'appareil moins sûre.
- 23** La tension des prises peut varier, ce qui affecte la performance de votre produit. Pour éviter toute éventuelle maladie, utiliser un thermomètre pour vérifier que vos aliments sont cuits aux températures recommandées.
- 24** Si l'appareil émet de la fumée noire, le débrancher immédiatement. Attendre que l'appareil arrête d'émettre de la fumée avant de retirer les accessoires de cuisson.
- 25** NE PAS toucher les surfaces chaudes. Les surfaces de l'appareil sont chaudes pendant et après son utilisation. Pour éviter toute brûlure ou blessure, TOUJOURS utiliser des maniques ou des gants de cuisson isolants, et utiliser les poignées et boutons prévus à cet effet.
- 26** Faire très attention lorsque l'appareil contient des aliments chauds. Une mauvaise utilisation peut entraîner des blessures.
- 27** Des aliments renversés peuvent causer de graves brûlures. Conserver l'appareil et le cordon d'alimentation hors de portée des enfants. NE PAS laisser le cordon d'alimentation pendre du bord d'une table ou d'un plan de travail et éviter tout contact avec des surfaces chaudes.



**Veiller à éviter d'entrer en contact avec une surface chaude.**

## CONSERVER CETTE NOTICE EN LIEU SÛR

# MISES EN GARDE IMPORTANTES

APPAREIL DESTINÉ UNIQUEMENT À UN USAGE DOMESTIQUE

- 28** Le panier et la grille de cuisson deviennent extrêmement chauds lors du processus de cuisson. Éviter tout contact physique lors du retrait du panier ou de la grille de l'appareil. TOUJOURS placer le panier ou la grille sur une surface résistante à la chaleur après leur retrait. NE PAS toucher les accessoires pendant ou immédiatement après la cuisson.
- 29** Le nettoyage et l'entretien ne doivent pas être effectués par des enfants de moins de 8 ans et sans surveillance.
- 30** Débrancher l'appareil lorsqu'il n'est pas utilisé et avant de procéder à son nettoyage. Laisser l'appareil refroidir avant de le nettoyer, de le démonter, d'ajouter ou de retirer des pièces, ou de le ranger.
- 31** Pour le nettoyage, NE PAS utiliser de nettoyants abrasifs, de laine d'acier ou de tampons à récurer.
- 32** Veuillez consulter la section Nettoyage et entretien pour l'entretien régulier de l'appareil.



**Veiller à éviter d'entrer en contact avec une surface chaude.**

## CONSERVER CETTE NOTICE EN LIEU SÛR

# PIÈCES

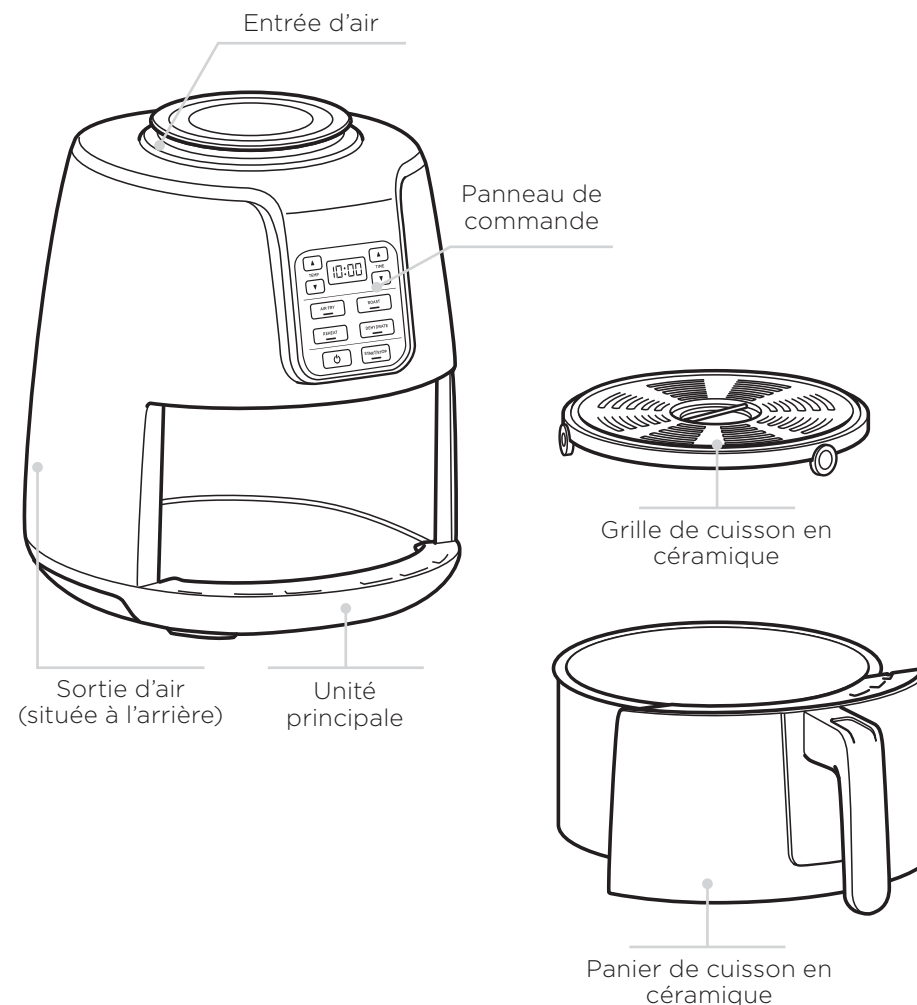

Pour commander des pièces et accessoires supplémentaires, rendez-vous sur [ninjakitchen.eu](http://ninjakitchen.eu) ou contactez le service client au **0800 908 874**.

## AVANT LA PREMIÈRE UTILISATION

- 1 Retirez et jetez tous les matériaux d'emballage, les étiquettes et le ruban adhésif de l'appareil.
- 2 Retirez tous les accessoires de l'emballage et lisez attentivement ce manuel. Veuillez prêter une attention toute particulière aux instructions de fonctionnement, aux avertissements et aux mises en garde importantes afin d'éviter tout risque de blessure ou de dommage matériel.
- 3 Lavez le panier en céramique et la grille de cuisson avec de l'eau chaude savonneuse, puis rincez et séchez minutieusement. Le panier et la grille de cuisson sont également lavables au lave-vaisselle. Ne lavez jamais l'unité principale au lave-vaisselle.

## PRÉSENTATION DE VOTRE FRITEUSE À AIR CHAUD

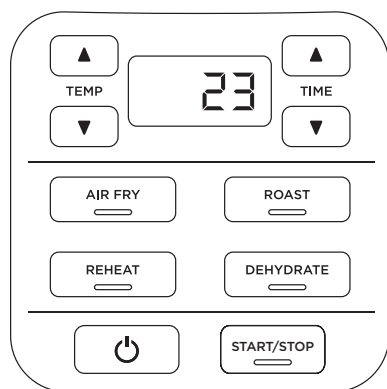

Lors du réglage de la durée, l'écran affiche HH:MM. L'écran affiche actuellement 23 minutes.

### BOUTONS DE FONCTIONS

**AIR FRY:** Utilisez cette fonction pour donner du croustillant à vos aliments, avec peu ou pas d'huile.

**ROAST:** Utilisez cet appareil comme rôtissoire pour des viandes tendres, des pâtisseries et bien plus.

**DEHYDRATE:** Déshydratez vos viandes, fruits et légumes pour des collations saines.

**REHEAT:** Rendez à vos restes tout leur croustillant tout en les réchauffant en douceur.

### BOUTONS DE FONCTIONNEMENT

**TEMP Flèches:** Utilisez les flèches TEMP haut et bas pour ajuster la température de cuisson avant ou pendant la cuisson

**TIME Flèches:** Utilisez les flèches TIME haut et bas pour ajuster le temps de cuisson avec toutes les fonctions.

**Bouton START/STOP:** Après avoir sélectionné la durée et la température, démarrez la cuisson en appuyant sur le bouton START/STOP. Vous pouvez arrêter la cuisson à tout moment en appuyant à nouveau sur ce bouton

**bouton:** Le bouton Marche éteint l'appareil et arrête tous les modes de cuisson.

**MODE VEILLE:** Après 10 minutes sans interaction avec le panneau de commande, l'appareil entrera en mode veille. Le bouton Marche sera faiblement allumé.

## UTILISATION DE VOTRE FRITEUSE À AIR CHAUD

Pour allumer l'appareil, branchez d'abord la fiche secteur dans une prise murale. Appuyez sur le bouton Marche.

### AIR FRY

- 1 Assurez-vous que la grille de cuisson se trouve dans le panier.

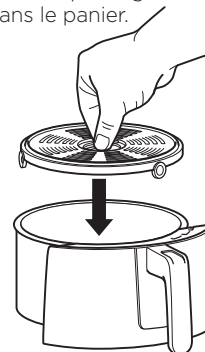

- 2 Appuyez sur le bouton Air Fry (Frire à l'air chaud). Le réglage par défaut de la température s'affichera. Utilisez les flèches TEMP haut et bas pour ajuster la température.

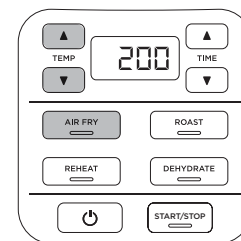

**REMARQUE:** Il est recommandé de laisser l'appareil préchauffer 3 minutes avant d'y placer des ingrédients. Si vous préchauffez l'appareil, passez l'étape 4, insérez le panier vide et appuyez sur le bouton START/STOP pour démarrer.

- 3 Appuyez sur les flèches TIME haut et bas pour définir le temps de cuisson souhaité.

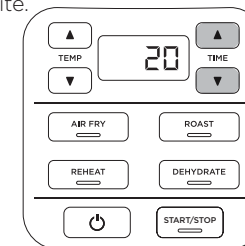

- 4 Ajoutez les ingrédients dans le panier. Insérez le panier dans l'appareil.

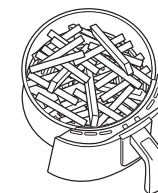

- 5 Appuyez sur START/STOP pour commencer la cuisson.

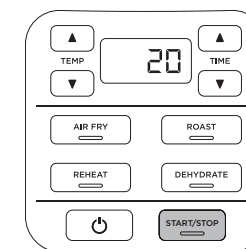

**REMARQUE:** Pour remuer les ingrédients lors de la cuisson, retirez le panier et secouez-le d'avant en arrière. Remettez le panier en place et la cuisson reprendra.

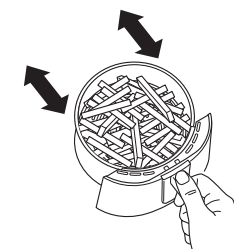

- 6 Lorsque la cuisson est terminée, l'appareil sonne et END apparaît sur l'écran du panneau de commandes.

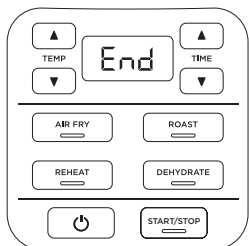

- 7 Retirez les ingrédients en renversant le panier, ou en utilisant des gants de cuisine ou des ustensiles/pincettes avec des embouts en silicone.

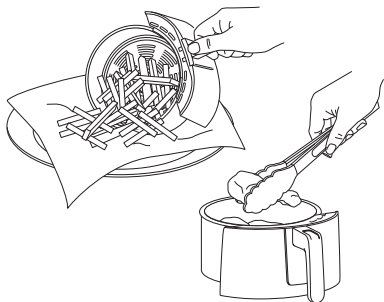

## ROAST

- 1 Assurez-vous que la grille de cuisson est bien en place si nécessaire. Si vous utilisez un plat de cuisson, la grille de cuisson n'est pas nécessaire.

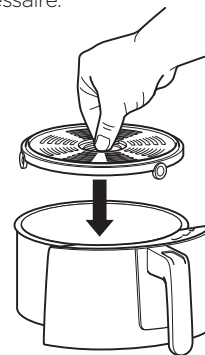

- 2 Appuyez sur le bouton ROAST. Le réglage par défaut de la température s'affichera. Utilisez les flèches TEMP haut et bas pour ajuster la température.

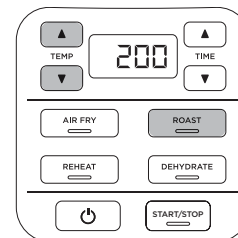

**REMARQUE:** Il est recommandé de laisser l'appareil préchauffer 3 minutes avant d'y placer des ingrédients. Si vous préchauffez l'appareil, passez l'étape 4, insérez le panier vide et appuyez sur le bouton START/STOP pour démarrer.

- 3 Appuyez sur les flèches TIME haut et bas pour définir le temps de cuisson souhaité.

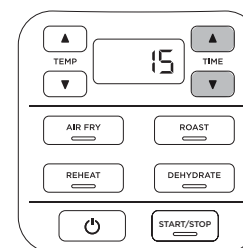

- 4 Ajoutez les ingrédients dans le panier. Insérez le panier dans l'appareil.

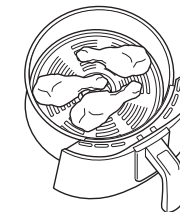

- 5 Appuyez sur START/STOP pour commencer la cuisson.

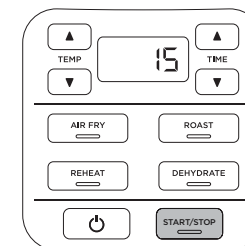

- 6 Lorsque la cuisson est terminée, l'appareil sonne et END apparaît sur l'écran du panneau de commandes.

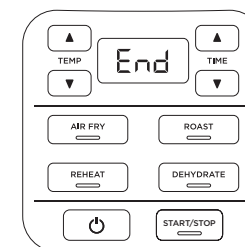

- 7 Retirez les ingrédients en renversant le panier, ou en utilisant des gants de cuisine ou des ustensiles/pincettes avec des embouts en silicone.

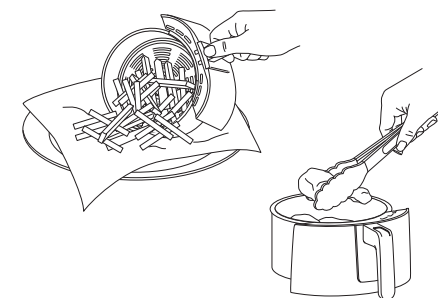

# UTILISATION DE VOTRE FRITEUSE À AIR CHAUD-CONT.

## REHEAT

1 Assurez-vous que la grille de cuisson se trouve dans le panier.

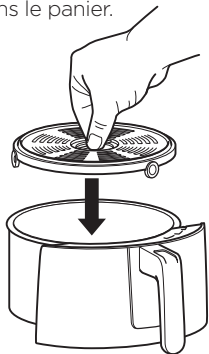

2 Appuyez sur le bouton REHEAT. Le réglage par défaut de la température s'affichera. Utilisez les flèches TEMP haut et bas pour ajuster la température.

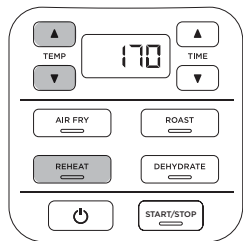

**REMARQUE:** Il est recommandé de laisser l'appareil préchauffer 3 minutes avant d'y placer des ingrédients. Si vous préchauffez l'appareil, passez l'étape 4, insérez le panier vide et appuyez sur le bouton START/STOP pour démarrer.

3 Appuyez sur les flèches TIME haut et bas pour définir le temps de cuisson souhaité.

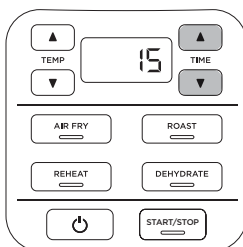

4 Ajoutez les ingrédients dans le panier. Insérez le panier dans l'appareil.

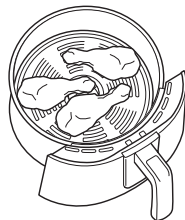

5 Appuyez sur START/STOP pour commencer la cuisson.

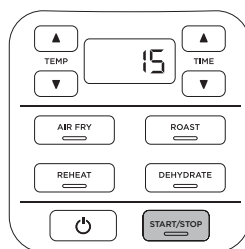

6 Lorsque la cuisson est terminée, l'appareil sonne et END apparaît sur l'écran du panneau de commandes.

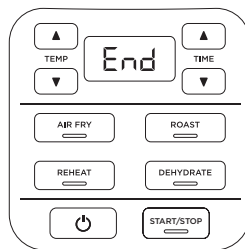

7 Retirez les ingrédients en renversant le panier, ou en utilisant des gants de cuisine ou des ustensiles/pinces avec des embouts en silicone.

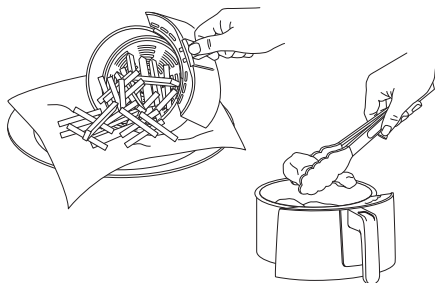

## DEHYDRATE

1 Placez votre première couche d'ingrédients au fond du panier. Installez ensuite la grille de cuisson dans le panier, puis placez une seconde couche d'ingrédients sur la plaque de cuisson.

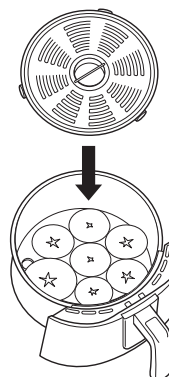

2 Insérez le panier dans l'appareil.

3 Appuyez sur le bouton DEHYDRATE. Le réglage par défaut de la température s'affichera. Utilisez les flèches TEMP haut et bas pour ajuster la température.

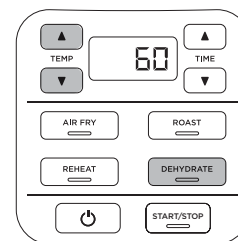

4 Appuyez sur les flèches TIME haut et bas pour définir le temps de cuisson souhaité.

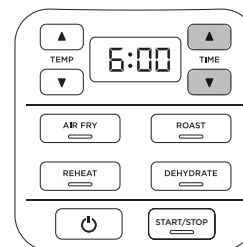

5 Appuyez sur le bouton START/STOP pour commencer la déshydratation.

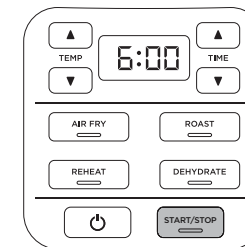

6 Lorsque la déshydratation est terminée, l'appareil sonne et END apparaît sur l'écran du panneau de commandes.

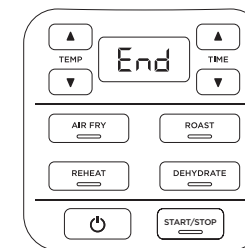

**REMARQUE:** Vous pouvez augmenter votre capacité de déshydratation grâce à la grille à étages. Si la grille à étages n'est pas incluse avec votre modèle, vous pouvez l'acheter sur [ninjakitchen.eu](http://ninjakitchen.eu)

## NETTOYAGE DE VOTRE FRITEUSE À AIR CHAUD

**REMARQUE: Ne JAMAIS immerger l'unité principale dans de l'eau ou d'autres liquides. Ne JAMAIS laver l'unité principale au lave-vaisselle.**

L'appareil doit être soigneusement nettoyé après chaque utilisation.

- 1 Débranchez l'appareil de la prise murale avant le nettoyage.
- 2 Pour nettoyer l'unité principale et le panneau de commandes, essuyez-les avec un chiffon humide. N'utilisez pas de tampons à récurer.

## CONSEILS PRATIQUES

- 1 Pour une cuisson uniforme, assurez-vous que les ingrédients sont disposés en une couche homogène au fond du panier, sans qu'ils ne se chevauchent. Si les ingrédients se chevauchent, assurez-vous de les secouer à la moitié du temps de cuisson.
- 2 La durée et la température de cuisson peuvent être ajustées à tout moment lors de la cuisson. Appuyez simplement sur les flèches haut et bas TIME ou TEMP pour ajuster la durée ou la température.
- 3 Pour vos recettes habituelles utilisant un four traditionnel, réduisez la température de la friteuse à air chaud de 10 °C. Vérifiez régulièrement les aliments pour ne pas trop les faire cuire.
- 4 Nous recommandons 3 minutes de préchauffage. Vous pouvez utiliser le minuteur intégré afin de définir un compte à rebours de 3 minutes.
- 5 Le ventilateur de la friteuse à air chaud peut parfois déplacer les aliments légers. Pour éviter cela, maintenez les aliments en place (comme la tranche de pain supérieure d'un sandwich) avec des piques en bois.

- 3 Le panier, la grille de cuisson et les accessoires sont lavables au lave-vaisselle.
- 4 Si des résidus alimentaires restent collés sur la grille de cuisson ou dans le panier, placez ces derniers dans un évier rempli d'eau chaude savonneuse, et laissez tremper.
- 5 Laissez toutes les pièces sécher à l'air libre ou essuyez-les avec un chiffon après utilisation.
- 6 Lors du nettoyage de l'élément chauffant ou lorsque frotter est nécessaire, utilisez un produit nettoyant ou liquide vaisselle non abrasif avec une éponge en nylon ou une brosse à vaisselle.
- 6 La grille de cuisson surélève les aliments dans le panier afin que l'air puisse circuler sous et autour d'eux, pour un croustillant homogène.
- 7 Après avoir sélectionné la fonction de cuisson, vous pouvez appuyer sur le bouton START/STOP pour commencer la cuisson immédiatement. L'appareil fonctionnera à la température et pour la durée définies par défaut.
- 8 Pour de meilleurs résultats, retirez immédiatement les aliments à la fin du temps de cuisson pour éviter de trop les cuire.
- 9 Pour de meilleurs résultats avec les légumes frais et les pommes de terre, utilisez au moins une cuillère à soupe d'huile. Ajoutez plus d'huile selon vos préférences pour atteindre le croustillant souhaité.
- 10 Pour de meilleurs résultats, contrôlez la cuisson et retirez les aliments dès que vous jugez qu'ils sont suffisamment cuits. Nous recommandons l'utilisation d'un thermomètre à lecture instantanée afin de contrôler la température interne des aliments. À la fin du temps de cuisson, retirez immédiatement les aliments pour éviter de trop les cuire.

- **Pourquoi la température ne monte-t-elle pas plus haut ?**  
La température maximale est de 210 °C.
- **Combien de temps le préchauffage dure-t-il et comment savoir s'il est terminé ?**  
Nous recommandons 3 minutes de préchauffage. Vous pouvez utiliser le minuteur intégré afin de définir un compte à rebours de 3 minutes.
- **Dois-je ajouter mes ingrédients avant ou après le préchauffage ?**  
Il est recommandé de laisser l'appareil préchauffer 3 minutes avant d'y placer des ingrédients.
- **Dois-je décongeler mes aliments avant de les frire à l'air chaud ?**  
Cela dépend des aliments en question. Veuillez suivre les instructions sur l'emballage.
- **Comment mettre mon compte à rebours en pause ?**  
Appuyez sur START/STOP.
- **Puis-je poser le panier sur mon plan de travail ?**  
Le panier chauffera pendant la cuisson. Faites attention lorsque vous le manipulez, et placez-le uniquement sur des surfaces résistantes à la chaleur.
- **Quand dois-je utiliser la grille de cuisson ?**  
Utilisez la grille de cuisson lorsque vous souhaitez que vos aliments soient bien croustillants. La grille de cuisson permet aux aliments d'être surélevés dans le panier, afin que l'air puisse circuler sous la grille et offrir un croustillant uniforme à vos ingrédients.
- **Mes aliments n'ont pas cuit.**  
Assurez-vous que le panier est correctement installé lors de la cuisson. Pour une cuisson uniforme, assurez-vous que les ingrédients sont disposés en une couche homogène au fond du panier, sans qu'ils ne se chevauchent. Secouez délicatement les ingrédients pour un croustillant uniforme. La durée et la température de cuisson peuvent être ajustées à tout moment lors de la cuisson. Appuyez simplement sur les flèches haut et bas TIME ou TEMP pour ajuster la durée ou la température.
- **Mes aliments sont trop cuits.**  
Pour de meilleurs résultats, contrôlez la cuisson et retirez les aliments dès que vous jugez qu'ils sont suffisamment cuits. Retirez immédiatement les aliments à la fin du temps de cuisson pour éviter de trop les cuire.
- **Pourquoi mes aliments se déplacent-ils en mode friture à air chaud ?**  
Le ventilateur de la friteuse à air chaud peut parfois déplacer les aliments légers. Pour éviter cela, maintenez les aliments en place (comme la tranche de pain supérieure d'un sandwich) avec des piques en bois.
- **Puis-je faire frire à l'air chaud des ingrédients panés et humides ?**  
Oui, mais en utilisant la bonne technique pour les paner. Il est important de tremper les aliments d'abord dans la farine, puis dans l'œuf, et enfin dans la chapelure. Assurez-vous de bien presser la chapelure sur les aliments avec vos mains. La friteuse à air chaud disposant d'un puissant ventilateur, la panure peut parfois s'envoler. Presser fermement la chapelure sur les ingrédients lui permettra d'y adhérer plus facilement.
- **L'appareil sonne.**  
Vos aliments sont cuits.
- **L'écran est devenu noir.**  
L'appareil est en mode veille. Appuyez sur le bouton Marche pour le rallumer.
- **Un message « E » apparaît sur l'écran.**  
L'appareil ne fonctionne pas correctement. Veuillez contacter le service client au 0800 908 874.



# GARANTIE ET ENREGISTREMENT DU PRODUIT

## GARANTIE LIMITÉE À DEUX (2) ANS (GARANTIES LÉGALES ET GARANTIE COMMERCIALE NINJA DE 2 ANS)

Lorsque vous achetez un produit en France en qualité de consommateur, vous bénéficiez des droits statutaires relatifs à la qualité du produit tels qu'ils sont prévus par les articles L217-4 à L217-12 du code de la consommation et des articles 1641 à 1648 et 2232 du code civil (les « droits statutaires ») : garantie légale de conformité de 2 ans à compter de la livraison et garantie légale des vices cachés de 2 ans à compter de la découverte du vice). Le client peut faire valoir ces droits statutaires à l'encontre de son revendeur. Toutefois, Ninja a une grande confiance dans la qualité de ses produits (les « Produits ») et fournit une garantie commerciale Ninja de 2 ans, afin de vous offrir la possibilité d'exercer votre garantie auprès de nos revendeurs ou auprès de Ninja directement. Cette garantie s'applique uniquement au produit acheté neuf. Ces conditions générales se réfèrent uniquement à nos garanties et ne portent aucune atteinte aux droits statutaires dont vous bénéficiez en tant qu'acheteur. Veuillez noter que la garantie de deux ans est disponible dans tous les pays de l'UE.

Nos conditions de garanties qui sont émises par la SharkNinja Germany GmbH, c/o Regus Management GmbH, Excellent Business Center 10. +11/ Stock, Westhafenplatz 1, 60327 Frankfurt am Main (Allemagne) (« nous », « nos/notre ») sont les suivantes. Elles ne portent aucunement atteinte à vos droits statutaires ou aux obligations de votre revendeur à votre égard. Les mêmes conditions s'appliquent si vous avez acheté le produit directement à Ninja.

### Garanties Ninja\*

Un appareil électroménager de cuisine constitue un gros investissement. Votre nouvel appareil doit donc fonctionner correctement le plus longtemps possible. La garantie fournie avec l'appareil reflète la confiance dont le fabricant fait preuve à l'égard de ses produits et témoigne de la qualité de la fabrication.

Vous trouverez une assistance en ligne à l'adresse [www.ninjakitchen.eu](http://www.ninjakitchen.eu).

### Comment puis-je m'enregistrer afin de faciliter l'utilisation de ma garantie Ninja ?

Vous pouvez enregistrer votre garantie en ligne dans un délai de 28 jours après la date d'achat de votre produit. Pour gagner du temps, préparer les données suivantes de votre appareil :

- N° de modèle
- Numéro de série (seulement si disponible)
- Date d'achat du Produit (reçu ou bon de livraison)

Pour l'enregistrer en ligne, rendez-vous sur le site [www.ninjakitchen.eu](http://www.ninjakitchen.eu).

### IMPORTANT

- La garantie couvre votre Produit pendant 2 ans à partir de la date d'achat (garanties légales et garantie commerciale parallèle Ninja de deux ans).
- Il est indispensable de conserver le justificatif d'achat. Pour utiliser la garantie, vous devez présenter le justificatif d'achat afin que nous puissions vérifier vos droits. L'impossibilité de présenter un justificatif d'achat valable annulera la garantie.

### Quels sont les avantages de l'enregistrement de ma garantie commerciale Ninja ?

Lorsque vous enregistrez votre garantie, vous pouvez choisir de recevoir notre newsletter contenant des astuces, conseils et concours. Restez informé(e) sur les nouvelles technologies et les nouveaux produits Ninja. Si vous enregistrez votre garantie en ligne, vous recevez immédiatement la confirmation de la réception de vos coordonnées.

Pour plus de détails concernant notre politique de confidentialité, rendez-vous sur le site [www.ninjakitchen.eu](http://www.ninjakitchen.eu).

### Quelle est la durée de la garantie des Produits ?

Compte tenu de notre confiance dans la conception et le contrôle qualité, votre Produit bénéficie d'une garantie de deux ans (garanties légales et garantie commerciale parallèle Ninja de deux ans).

### Qu'est-ce qui est couvert par la garantie commerciale Ninja ?

La réparation ou le remplacement (à la discrétion de Ninja) de votre Produit, y compris les pièces et la main-d'œuvre, ainsi que les frais de transport et d'expédition, en cas de défaut de conception, de matériaux et de confection. Notre garantie s'ajoute à vos droits statutaires en tant que consommateur.

### Qu'est-ce qui n'est pas couvert par la garantie commerciale Ninja ?

- Usure normale.
- Les dommages accidentels, les défauts causés par des négligences, un manque d'entretien, une mauvaise utilisation ou une manipulation inappropriée de l'appareil de cuisine n'étant pas conformes aux instructions Ninja\* fournies avec votre appareil.

- L'utilisation de l'appareil de cuisine à des fins autres que l'usage domestique normal.
- L'utilisation de pièces non assemblées ou installées conformément aux instructions d'utilisation.
- L'utilisation de pièces et d'accessoires qui ne sont pas des composants d'origine Ninja\*.
- Les installations défectueuses (sauf si elles ont été réalisées par Ninja\*).
- Les réparations ou les altérations réalisées par des personnes autres que le personnel de Ninja ou ses agents, à moins que vous ne démontreriez que les réparations ou les altérations réalisées par des tiers ne sont pas en lien avec le défaut pour lequel vous actionnez la garantie.

### Que se passe-t-il lorsque ma garantie arrive à échéance ?

Ninja conçoit des produits destinés à durer longtemps. Toutefois, il se peut que certains de nos clients veuillent faire réparer leur appareil de cuisine après la fin de la garantie. Vous trouverez une assistance en ligne à l'adresse [www.ninjakitchen.eu](http://www.ninjakitchen.eu).

### Où puis-je acheter des pièces et des accessoires d'origine Ninja ?

Les pièces de rechange et les accessoires Ninja sont développés par les mêmes ingénieurs qui ont conçu votre appareil de cuisine Ninja. Vous pourrez trouver une gamme complète de pièces de rechange et d'accessoires Ninja pour tous les appareils Ninja sur [www.ninjakitchen.eu](http://www.ninjakitchen.eu).

N'oubliez pas que l'utilisation de pièces n'étant pas d'origine Ninja peut annuler votre garantie du fabricant. Cependant, vos droits statutaires ne sont pas affectés.

### Indépendamment de la garantie commerciale, le vendeur reste tenu de la garantie légale de conformité et de la garantie légale des vices cachés.

Les pièces de rechange et les accessoires Ninja sont développés par les mêmes ingénieurs qui ont conçu votre appareil de cuisine Ninja. Vous pourrez trouver une gamme complète de pièces de rechange et d'accessoires Ninja pour tous les appareils Ninja sur [www.ninjakitchen.eu](http://www.ninjakitchen.eu).

N'oubliez pas que l'utilisation de pièces n'étant pas d'origine Ninja peut annuler votre garantie du fabricant. Cependant, vos droits statutaires ne sont pas affectés.

**Article L 217-4 du Code de la consommation :** Le vendeur est tenu de livrer un bien conforme au contrat et répond des défauts de conformité existant lors de la délivrance.

Il répond également des défauts de conformité résultant de l'emballage, des instructions de montage ou de l'installation lorsque celle-ci a été mise à sa charge par le contrat ou a été réalisée sous sa responsabilité.

**Article L 217-5 du Code de la consommation :** Pour être conforme au contrat, le bien doit :

- 1° Être propre à l'usage habituellement attendu d'un bien semblable et, le cas échéant :
  - correspondre à la description donnée par le vendeur et posséder les qualités que celui-ci a présentées à l'acheteur sous forme d'échantillon ou de modèle ;
  - présenter les qualités qu'un acheteur peut légitimement attendre eu égard aux déclarations publiques faites par le vendeur, par le producteur ou par son représentant, notamment dans la publicité ou l'étiquetage ;
- 2° Ou présenter les caractéristiques définies d'un commun accord par les parties ou être propre à tout usage spécial recherché par l'acheteur, porté à la connaissance du vendeur et que ce dernier a accepté.

**Article L 217-12 du Code de la consommation :** L'action résultant du défaut de conformité se prescrit par deux ans à compter de la délivrance du bien.

**Article L 217-16 du Code de la consommation :** Lorsque l'acheteur demande au vendeur, pendant le cours de la garantie commerciale qui lui a été consentie lors de l'acquisition ou de la réparation d'un bien meuble, une remise en état couverte par la garantie, toute période d'immobilisation d'au moins sept jours vient s'ajouter à la durée de la garantie qui restait à courir. Cette période court à compter de la demande d'intervention de l'acheteur ou de la mise à disposition pour réparation du bien en cause, si cette mise à disposition est postérieure à la demande d'intervention.

**Article 1641 du Code civil :** Le vendeur est tenu de la garantie à raison des défauts cachés de la chose vendue qui la rendent impropre à l'usage auquel on la destine, ou qui diminuent tellement cet usage que l'acheteur ne l'aurait pas acquise, ou n'en aurait donné qu'un moindre prix, s'il les avait connus.

**Article 1648, al.1er du Code civil :** L'action résultant des vices rédhibitoires doit être intentée par l'acquéreur dans un délai de deux ans à compter de la découverte du vice.

# GRAZIE

per aver acquistato Ninja® Air Fryer



## REGISTRATE IL VOSTRO ACQUISTO

 [ninjakitchen.eu/register-guarantee](http://ninjakitchen.eu/register-guarantee)

 Leggete il codice QR con il cellulare

## REGISTRARE I SEGUENTI DATI

Numero modello: \_\_\_\_\_

Numero di serie: \_\_\_\_\_

Data di acquisto: \_\_\_\_\_  
(conservare lo scontrino fiscale):

Negozi di acquisto del prodotto:  
\_\_\_\_\_

## DETTAGLI TECNICI

Tensione: 220-240V~, 50-60Hz

Watts: 1550W

**SUGGERIMENTO:** Il numero del modello e il numero di serie si trovano sulla targhetta del codice QR situata sul retro dell'unità accanto al cavo di alimentazione.



Esta marca indica que este producto no debe eliminarse con otros residuos domésticos en la UE. Con el objetivo de evitar posibles daños medioambientales o para la salud humana ocasionados por la eliminación de residuos no controlados, recicle el aparato de forma responsable para promover la reutilización sostenible de las fuentes de materiales. Para devolver cualquier dispositivo usado, use los sistemas de recogida y devolución o póngase en contacto con el vendedor donde adquirió este producto. Puede entregar este producto para un reciclado seguro para el medio ambiente.

# SOMMARIO

<b>Precauzioni importanti</b> .....	<b>83</b>
<b>Componenti</b> .....	<b>86</b>
<b>Prima del primo utilizzo</b> .....	<b>87</b>
<b>Presentazione della friggitrice ad aria</b> .....	<b>87</b>
Pulsanti Funzione .....	87
Pulsanti di funzionamento .....	87
<b>Utilizzo della friggitrice ad aria</b> .....	<b>88</b>
Utilizzo delle funzioni di cottura .....	88
Air Fry .....	88
Roast .....	90
Reheat .....	91
Dehydrate .....	92
<b>Pulizia e manutenzione</b> .....	<b>93</b>
Pulizia della friggitrice ad aria .....	93
<b>Consigli utili</b> .....	<b>93</b>
<b>Guida alla risoluzione dei problemi</b> .....	<b>94</b>
<b>Registrazione del prodotto</b> .....	<b>95</b>

# PRECAUZIONI IMPORTANTI

ESCLUSIVAMENTE PER USO DOMESTICO

**Leggere tutte le istruzioni prima di utilizzare la friggitrice ad aria Ninja.**

**Quando si utilizza un elettrodomestico, osservare sempre le precauzioni di sicurezza, tra cui:**

## **⚠ AVVERTENZA**

- 1** Questo elettrodomestico **NON** è destinato all'utilizzo da parte di persone (bambini compresi) con capacità fisiche, sensoriali o mentali ridotte o prive di esperienza e conoscenze, a meno che una persona responsabile della loro sicurezza non ne supervisioni l'operato o non abbia fornito loro adeguate istruzioni sull'uso dell'apparecchio.
- 2** Tenere il dispositivo e il relativo cavo fuori dalla portata di bambini di età inferiore agli 8 anni.
- 3** Per evitare il rischio di soffocamento per i bambini più piccoli, rimuovere e smaltire il coperchio protettivo inserito sulla spina di alimentazione di questo apparecchio.
- 4** Non permettere ai bambini di usare il dispositivo come un giocattolo.
- 5** Non utilizzare MAI una presa sotto il piano di lavoro.
- 6** Non collegare MAI questo apparecchio a un timer esterno o a un sistema di controllo a distanza separato.
- 7** NON utilizzare una prolunga. Viene usato un cavo di alimentazione corto per evitare che i bambini di età inferiore agli 8 anni lo utilizzino o vi rimangano impigliati e che le persone possano inciampare.
- 8** Come protezione dalle scosse elettriche, NON immergere il cavo, le spine o l'alloggiamento dell'unità principale in acqua o altri liquidi. Cucinare esclusivamente nella vaschetta di cottura fornita o in un recipiente raccomandato da SharkNinja da inserire nella vaschetta in dotazione.
- 9** Controllare regolarmente l'apparecchio e il cavo di alimentazione. NON utilizzare l'apparecchio se il cavo o la spina di alimentazione risultano danneggiati. Se l'apparecchio non funziona correttamente o è stato in qualche modo danneggiato, interromperne immediatamente l'uso e chiamare il Servizio clienti.
- 10** Verificare SEMPRE che l'apparecchio sia montato correttamente prima dell'uso.
- 11** NON coprire le prese di ingresso o di uscita dell'aria durante il funzionamento dell'unità. In caso contrario, la cottura potrebbe non essere uniforme e l'unità potrebbe subire danni o surriscaldarsi.
- 12** Prima di posizionare la vaschetta di cottura rimovibile nell'alloggiamento di base, verificare che la vaschetta e l'alloggiamento siano puliti e asciutti strofinandoli con un panno morbido.

LEGGERE TUTTE LE ISTRUZIONI

- 13** Questo apparecchio è stato progettato esclusivamente per uso domestico. NON utilizzare questo elettrodomestico per impieghi diversi da quello previsto. NON utilizzare in veicoli in movimento o imbarcazioni. NON utilizzare all'esterno. Un uso errato può causare lesioni.
- 14** Da usare esclusivamente sul piano di lavoro. Verificare che la superficie sia piana, pulita e asciutta. NON sposare l'apparecchio quando è in uso.
- 15** NON posizionare l'apparecchio vicino al bordo di un piano di lavoro durante il funzionamento.
- 16** NON utilizzare accessori non consigliati o venduti da SharkNinja. Non collocare gli accessori in un microonde, un tostapane, un forno a convezione o un forno tradizionale oppure su un piano di lavoro in ceramica, una serpentina elettrica, un fornello a gas o un barbecue all'aperto. L'uso di accessori non raccomandati da SharkNinja può provocare incendi, scosse elettriche o lesioni.
- 17** Durante l'uso, assicurarsi che vi sia spazio sufficiente sopra e su tutti i lati dell'apparecchio per un'adeguata circolazione dell'aria.
- 18** Verificare SEMPRE che il cestello sia chiuso correttamente prima di utilizzare l'unità.
- 19** NON utilizzare l'apparecchio senza aver inserito la vaschetta di cottura rimovibile.
- 20** NON utilizzare l'apparecchio per la frittura a immersione.
- 21** NON collocare l'apparecchio su superfici calde o accanto a un fornello elettrico o a gas o in un forno riscaldato.
- 22** Evitare che il cibo entri in contatto con gli elementi riscaldanti. NON riempire eccessivamente durante la cottura. Un riempimento eccessivo può causare lesioni personali o danni materiali o può compromettere l'uso sicuro dell'apparecchio.
- 23** Dato che le prese di corrente possono avere tensioni diverse, le prestazioni del prodotto possono variare. Per evitare possibili malattie, utilizzare un termometro per verificare che il cibo venga cotto in base alle temperature consigliate.
- 24** Se dall'unità dovesse fuoriuscire fumo nero, scollegarla immediatamente. Attendere che il fumo sia scomparso prima di rimuovere gli accessori di cottura.
- 25** NON toccare le superfici calde. Le superfici dell'apparecchio risultano calde durante e dopo il suo utilizzo. Per evitare di bruciarsi o incorrere in lesioni personali, utilizzare SEMPRE presine o guanti da forno isolanti e utilizzare le maniglie e i pomelli disponibili.
- 26** Prestare particolare attenzione quando l'apparecchio contiene cibo caldo. Un uso errato può causare lesioni personali.



**Evitare il contatto con una superficie calda.**

## CONSERVARE QUESTE ISTRUZIONI

# PRECAUZIONI IMPORTANTI

**ESCLUSIVAMENTE PER USO DOMESTICO**

- 27** Se cade, il cibo può causare gravi bruciature. Tenere l'apparecchio e il cavo fuori dalla portata dei bambini. NON lasciare che il cavo penda dal bordo del tavolo o dal piano di lavoro né che entri in contatto con superfici calde.
- 28** La vaschetta e la piastra di frittura raggiungono temperature estremamente elevate durante la cottura. Evitare il contatto fisico quando si estrae il cestello o la piastra dall'apparecchio. Dopo l'estrazione, collocare SEMPRE il cestello o la piastra su una superficie resistente al calore. NON toccare gli accessori durante o subito dopo la cottura.
- 29** La pulizia e le operazioni di manutenzione da parte dell'utente non devono essere svolte da bambini di età inferiore agli 8 anni e senza supervisione.
- 30** Scollegare l'apparecchio dalla presa di corrente quando non viene utilizzato e prima di pulirlo. Lasciarlo raffreddare prima di pulirlo, smontarlo, montare o rimuovere dei componenti e riporlo.
- 31** NON pulire l'apparecchio con detergenti abrasivi, pagliette d'acciaio o spugne in materiale abrasivo.
- 32** Fare riferimento alla sezione Pulizia e manutenzione per informazioni sulle operazioni di manutenzione regolari dell'apparecchio.



**Evitare il contatto con una superficie calda.**

## CONSERVARE QUESTE ISTRUZIONI

# COMPONENTI

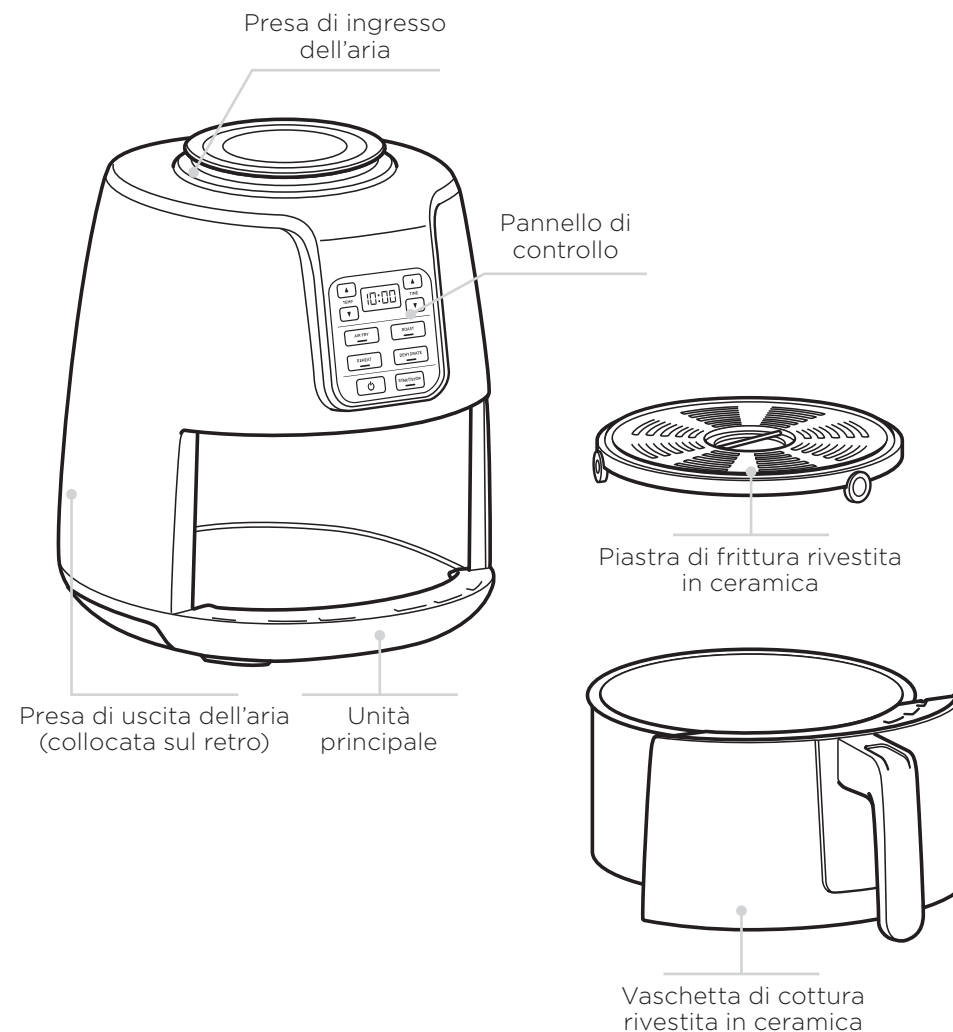

Per ordinare i componenti e gli accessori, visitare il sito [ninjakitchen.eu](http://ninjakitchen.eu) oppure contattare il servizio assistenza clienti al numero **0800 961 655**.

## PRIMA DEL PRIMO UTILIZZO

- 1 Rimuovere e smaltire il materiale di imballaggio, le etichette promozionali e il nastro adesivo dall'unità.
- 2 Rimuovere tutti gli accessori dalla confezione e leggere attentamente il presente manuale. Prestare particolare attenzione alle istruzioni sul funzionamento, alle avvertenze e alle precauzioni importanti per evitare lesioni o danni materiali.
- 3 Lavare la vaschetta rivestita in ceramica e la piastra di frittura in acqua calda e sapone, quindi risciacquarle e asciugarle completamente. La vaschetta e la piastra di frittura possono essere lavate in lavastoviglie. Non inserire mai l'unità principale in lavastoviglie.

## PRESENTAZIONE DELLA FRIGGITRICE AD ARIA

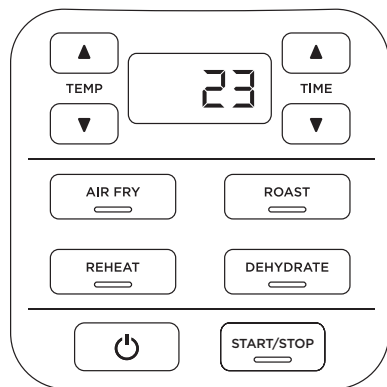

Quando si imposta il tempo, sul display digitale viene visualizzato HH:MM. Attualmente il display indica 23 minuti.

### PULSANTI FUNZIONE



**AIR FRY:** Utilizzare questa funzione per rendere il cibo croccante senza usare olio o usandone una quantità minima.



**ROAST:** Utilizzare l'unità come forno per arrostitire carni tenere, cuocere prodotti da forno e altro.

**DEHYDRATE:** È possibile essiccare carni, frutta e verdure per preparare sani spuntini.

**REHEAT:** Gli avanzi potranno essere riscaldati leggermente per ottenere pietanze con una deliziosa crosticina.

### PULSANTI DI FUNZIONAMENTO

**TEMP Freccie:** utilizzare le frecce TEMP in su  e in giù  per regolare la temperatura prima o durante la cottura

**TIME Freccie:** utilizzare le frecce TIME in su  e in giù  per regolare il tempo di cottura per qualsiasi funzione.

**Pulsante START/STOP:** dopo aver selezionato il tempo e la temperatura, avviare la cottura premendo il pulsante START/STOP. È possibile interrompere la cottura in qualsiasi momento premendo di nuovo questo pulsante.

**Pulsante:** Il pulsante di accensione spegne l'unità e interrompe tutte le modalità di cottura.

**MODALITÀ STANDBY:** Se il pannello di controllo non viene utilizzato per 10 minuti, l'unità attiva la modalità Standby. Il pulsante di accensione risulterà leggermente illuminato.

## UTILIZZO DELLA FRIGGITRICE AD ARIA

Per accendere l'unità, collegare innanzitutto il cavo di alimentazione a una presa di corrente. Premere il pulsante di accensione.

### AIR FRY

- 1 Verificare che la piastra di frittura sia inserita nella vaschetta.

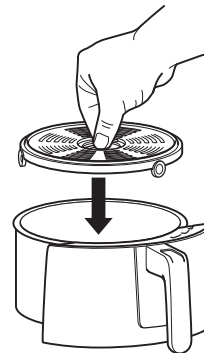

- 2 Premere il pulsante Air Fry. Verrà visualizzata l'impostazione della temperatura predefinita. Utilizzare le frecce TEMP in su e in giù per impostare la temperatura desiderata.

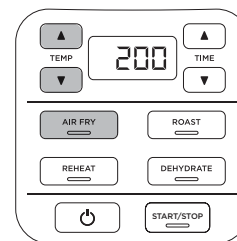

**NOTA:** si consiglia di lasciare riscaldare l'unità per 3 minuti prima di aggiungere gli ingredienti. Se si esegue il preriscaldamento, saltare il passaggio 4, inserire la vaschetta vuota e premere il pulsante START/STOP per iniziare.

- 3 Premere i pulsanti delle frecce TIME in su e in giù per impostare il tempo di cottura desiderato.

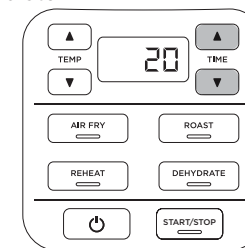

- 4 Aggiungere gli ingredienti alla vaschetta. Inserire la vaschetta nell'unità.

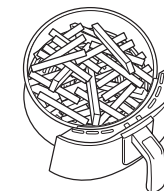

- 5 Premere START/STOP per avviare la cottura.

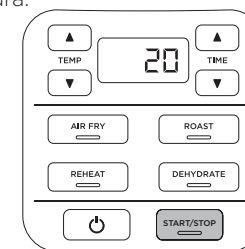

**NOTA:** per rimestare gli ingredienti durante la cottura, estrarre la vaschetta e scuoterla avanti e indietro. La cottura riprenderà non appena si inserisce di nuovo la vaschetta.

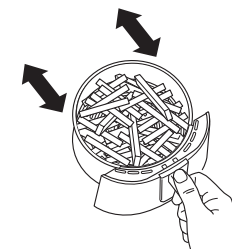

# UTILIZZO DELLA FRIGGITRICE AD ARIA

- 6 Una volta completata la cottura, l'unità emetterà un segnale acustico e sul display del pannello di controllo verrà visualizzata la dicitura END.

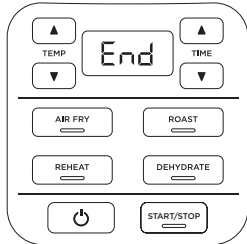

- 7 Estrarre gli ingredienti rovesciandoli o utilizzando guanti da forno o pinze/utensili con la punta in silicone.

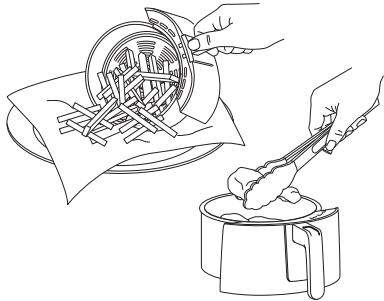

## ROAST

- 1 Verificare che la piastra di frittura sia in posizione, se necessario. Se si utilizza un piatto da forno, non è necessario inserire la piastra di frittura.

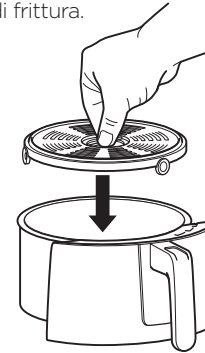

- 2 Premere il pulsante ROAST. Verrà visualizzata l'impostazione della temperatura predefinita. Utilizzare le frecce TEMP in su e in giù per impostare la temperatura desiderata.

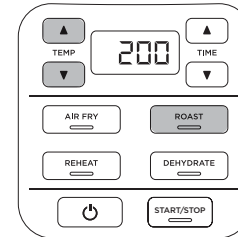

**NOTA:** si consiglia di lasciare riscaldare l'unità per 3 minuti prima di aggiungere gli ingredienti. Se si esegue il preriscaldamento, saltare il passaggio 4, inserire la vaschetta vuota e premere il pulsante START/STOP per iniziare.

- 3 Premere i pulsanti delle frecce TIME in su e in giù per impostare il tempo di cottura desiderato.

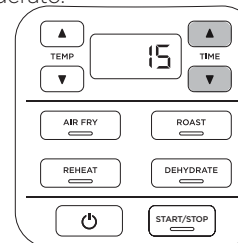

- 4 Aggiungere gli ingredienti alla vaschetta. Inserire la vaschetta nell'unità.

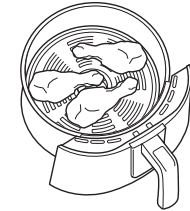

- 5 Premere START/STOP per avviare la cottura.

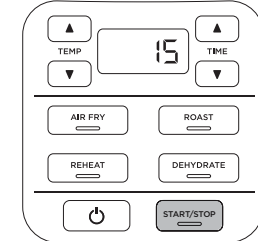

- 6 Una volta completata la cottura, l'unità emetterà un segnale acustico e sul display del pannello di controllo verrà visualizzata la dicitura END.

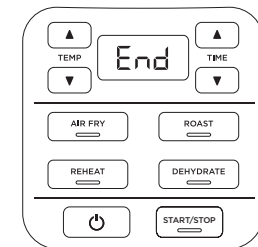

- 7 Estrarre gli ingredienti rovesciandoli o utilizzando guanti da forno o pinze/utensili con la punta in silicone.

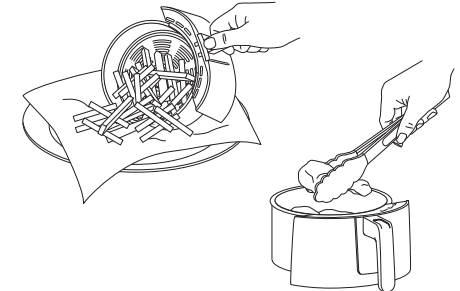

# UTILIZZO DELLA FRIGGITRICE AD ARIA

## REHEAT

- 1 Verificare che la piastra di frittura sia inserita nella vaschetta.

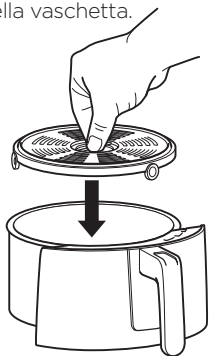

- 2 Premere il pulsante REHEAT. Verrà visualizzata l'impostazione della temperatura predefinita. Utilizzare le frecce TEMP in su e in giù per impostare la temperatura desiderata.

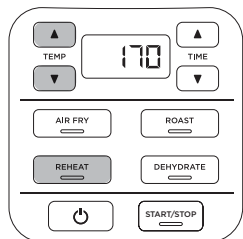

**NOTA:** si consiglia di lasciare riscaldare l'unità per 3 minuti prima di aggiungere gli ingredienti. Se si esegue il preriscaldamento, saltare il passaggio 4, inserire la vaschetta vuota e premere il pulsante START/STOP per iniziare.

- 3 Premere i pulsanti delle frecce TIME in su e in giù per impostare il tempo di cottura desiderato.

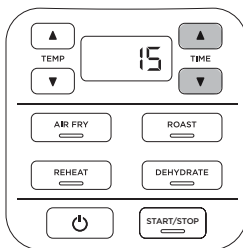

- 4 Aggiungere gli ingredienti alla vaschetta. Inserire la vaschetta nell'unità.

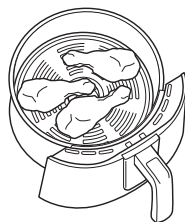

- 5 Premere START/STOP per avviare la cottura.

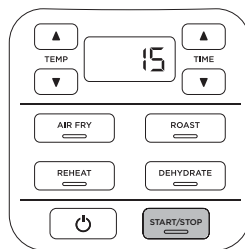

- 6 Una volta completata la cottura, l'unità emetterà un segnale acustico e sul display del pannello di controllo verrà visualizzata la dicitura END.

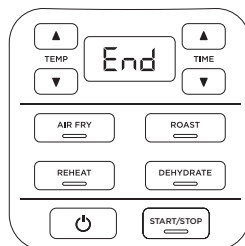

- 7 Estrarre gli ingredienti rovesciandoli o utilizzando guanti da forno o pinze/utensili con la punta in silicone.

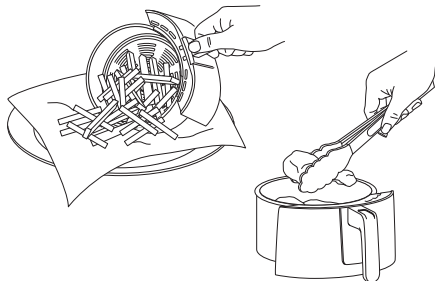

## DEHYDRATE

- 1 Collocare il primo strato di ingredienti sul fondo della vaschetta. A questo punto, installare la piastra di frittura all'interno della vaschetta e collocare un secondo strato di ingredienti sulla piastra.

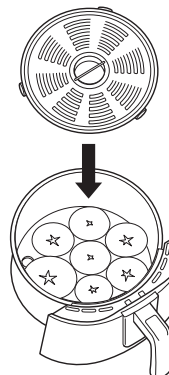

- 2 Inserire la vaschetta nell'unità.
- 3 Premere il pulsante DEHYDRATE. Verrà visualizzata l'impostazione della temperatura predefinita. Utilizzare le frecce TEMP in su e in giù per impostare la temperatura desiderata.

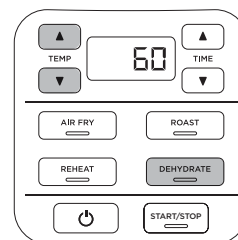

- 4 Premere i pulsanti delle frecce TIME in su e in giù per impostare il tempo di cottura desiderato.

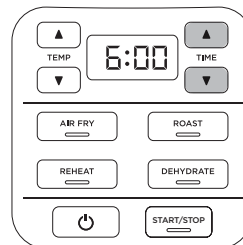

- 5 Premere il pulsante START/STOP per avviare l'essiccazione.

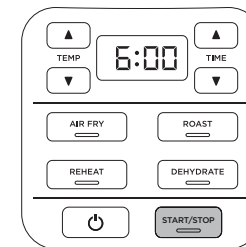

- 6 Una volta terminata l'essiccazione, l'unità emetterà un segnale acustico e sul display del pannello di controllo verrà visualizzata la dicitura END.

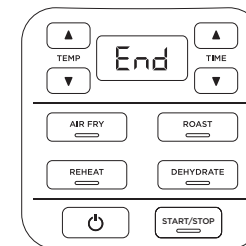

**NOTA:** è possibile aumentare la capacità di essiccazione utilizzando la griglia multi-strato. Se non è inclusa nel modello, la griglia può essere acquistata sul sito [ninjakitchen.eu](http://ninjakitchen.eu)

### PULIZIA DELLA FRIGGITRICE AD ARIA

**NOTA:** non immergere MAI l'unità principale in acqua o in altri liquidi. Non pulire MAI l'unità principale nella lavastoviglie.

L'unità deve essere pulita a fondo dopo ogni uso.

- 1 Scollegare l'unità dalla presa di corrente prima di pulirla.
- 2 Per pulire l'unità principale e il pannello di controllo, strofinarli con un panno umido. Non utilizzare spugne in materiale abrasivo.

### CONSIGLI UTILI

- 1 Per una rosolatura omogenea, assicurarsi che gli ingredienti siano disposti in uno strato uniforme sul fondo della vaschetta senza sovrapposizioni. Se gli ingredienti si sovrappongono tra loro, ricordarsi di scuoterli quando è trascorsa la metà del tempo di cottura impostato.
- 2 È possibile regolare il tempo e la temperatura di cottura in qualsiasi momento durante la cottura. Premere semplicemente le frecce TIME o TEMP in su o in giù per regolare il tempo o la temperatura.
- 3 Per riprodurre ricette adatte a un forno tradizionale, ridurre la temperatura della Friggitrice ad aria di 10 °C. Controllare con frequenza il cibo per evitare di cuocerlo eccessivamente.
- 4 Si consiglia di preriscaldare l'unità per 3 minuti. È possibile utilizzare il timer integrato per impostare un conto alla rovescia di 3 minuti.
- 5 Può capitare che la ventola della friggitrice ad aria sposti i cibi più leggeri all'interno della vaschetta. Per evitare questo inconveniente, fissare i cibi (ad esempio la fetta di pane della parte superiore di un panino) con degli stuzzicadenti.
- 6 La piastra di frittura solleva gli ingredienti nella vaschetta in modo che

- 3 La vaschetta, la piastra di frittura e gli altri accessori possono essere lavati in lavastoviglie.
- 4 Se sulla piastra di frittura o sulla vaschetta sono presenti resti di cibo, collocarle in un lavandino riempito di acqua tiepida e sapone e lasciarle in ammollo.
- 5 Dopo l'uso, lasciare asciugare i componenti all'aria oppure asciugarli con uno strofinaccio.
- 6 Quando si pulisce l'elemento riscaldante o è necessario strofinare, utilizzare un detergente non abrasivo o un detersivo liquido con una spugna di nylon o una spazzola.

l'aria possa circolare attorno a loro e che il livello di croccantezza sia uniforme.

- 7 Dopo aver selezionato una funzione di cottura, è possibile premere il pulsante START/STOP per avviare immediatamente la cottura. L'unità funzionerà in base alla temperatura e al tempo predefiniti.
- 8 Per ottenere i migliori risultati, estrarre immediatamente il cibo una volta completato il tempo di cottura così da non cuocere eccessivamente.
- 9 Per ottenere i migliori risultati con verdura fresca e patate, utilizzare almeno 1 cucchiaino d'olio. Aggiungere più olio in base alle esigenze per ottenere così il livello di croccantezza desiderato.
- 10 Per ottenere i migliori risultati, controllare il cibo durante la cottura ed estrarlo non appena è stato raggiunto il livello di rosolatura desiderato. Si consiglia di utilizzare un termometro a lettura istantanea per monitorare la temperatura interna dei cibi. Una volta terminato il tempo di cottura, estrarre immediatamente il cibo per evitare una cottura eccessiva.

- **Perché non è possibile alzare ulteriormente la temperatura?**  
La temperatura massima è 210 °C.
- **Quanto tempo occorre per il preriscaldamento e come è possibile sapere quando è terminato?**  
Si consiglia di preriscaldare l'unità per 3 minuti. È possibile utilizzare il timer integrato per impostare un conto alla rovescia di 3 minuti..
- **Gli ingredienti devono essere aggiunti prima o dopo la fase di preriscaldamento?**  
Si consiglia di lasciare riscaldare l'unità per 3 minuti prima di aggiungere gli ingredienti.
- **È necessario scongelare i cibi surgelati prima di friggerli ad aria?**  
Dipende dal cibo. Attenersi alle istruzioni sulla confezione.
- **Come è possibile mettere in pausa il conto alla rovescia?**  
Premere START/STOP.
- **La vaschetta può essere collocata sul piano di lavoro?**  
La vaschetta si riscalderà durante la cottura. Maneggiare la vaschetta con cautela e collocarla solo su superfici resistenti al calore.
- **Quando occorre utilizzare la piastra di frittura?**  
Utilizzare la piastra di frittura per rendere i cibi croccanti. La piastra di frittura alza il cibo all'interno della vaschetta permettendo all'aria di passare sotto alla piastra e conferendo così una croccantezza uniforme agli ingredienti.
- **Il cibo non risulta cotto.**  
Verificare che la vaschetta sia completamente inserita durante la cottura. Per una rosolatura omogenea, assicurarsi che gli ingredienti siano disposti in uno strato uniforme sul fondo della vaschetta senza sovrapposizioni. Per una maggiore croccantezza, scuotere gli ingredienti. È possibile impostare il tempo e la temperatura di cottura in qualsiasi momento durante la cottura. Premere semplicemente le frecce TIME o TEMP in su o in giù per regolare il tempo o la temperatura.
- **Il cibo risulta eccessivamente cotto.**  
Per ottenere i migliori risultati, controllare il cibo durante la cottura ed estrarlo non appena è stato raggiunto il livello di rosolatura desiderato. Estrarre il cibo subito dopo il completamento del tempo di cottura per evitare una cottura eccessiva.
- **Perché il cibo si sposta nella vaschetta durante la frittura ad aria?**  
Può capitare che la ventola della friggitrice ad aria sposti i cibi più leggeri all'interno della vaschetta. Per evitare questo inconveniente, fissare i cibi (ad esempio la fetta di pane della parte superiore di un panino) con degli stuzzicadenti.
- **È possibile friggere ad aria ingredienti immersi nella pastella?**  
Sì, ma utilizzare la tecnica di impanatura corretta. È importante cospargere i cibi innanzitutto con della farina, quindi con l'uovo e in seguito occorre ricoprirli di pangrattato. Assicurarsi di premere il pangrattato sul cibo con le mani. Dato che il meccanismo della friggitrice ad aria è dotato di una ventola potente, può capitare che il pangrattato si stacchi. Se premuto con fermezza, il pangrattato aderirà al cibo.
- **L'unità emette un segnale acustico.**  
La cottura del cibo è terminata.
- **Lo schermo è diventato nero.**  
L'unità si trova in modalità Standby. Premere il pulsante di accensione per riattivarla.
- **Sullo schermo del display viene visualizzato un messaggio "E".**  
L'unità non funziona correttamente. Contattare il Servizio clienti al numero 800 961 655.



## REGISTRAZIONE DEL PRODOTTO

### GARANZIA LIMITATA DI DUE (2) ANNI

Se acquisti un prodotto in Italia come consumatore, sei titolare dei diritti di legge relativi alla qualità del prodotto ("Garanzia legale"). Puoi far valere la Garanzia legale nei confronti del rivenditore. Nonostante ciò, la fiducia di Ninja nella qualità dei propri prodotti (i "Prodotti") è tale da portarla a fornire un'ulteriore garanzia come produttore della durata di 2 anni. La presente Garanzia convenzionale è valida solo per i Prodotti nuovi e non usati. I presenti termini e condizioni si riferiscono solo alla nostra Garanzia convenzionale; la tua Garanzia legale in qualità di acquirente rimane inalterata. Nota: i 2 anni di garanzia valgono per tutti i paesi europei e per il Regno Unito anche qualora si uscisse dall'Unione europea durante il periodo di validità.

Le condizioni che seguono descrivono i requisiti e il campo di applicazione delle nostre garanzie che sono fornite da SharkNinja Germany GmbH, c/o Regus Management GmbH, Excellent Business Center 10. + 11/ Stock, Westhafenplatz 1, 60327 Frankfurt am Main (Germania) ("noi"). Le presenti garanzie non alterano in alcun modo la Garanzia legale o gli obblighi di legge del venditore o il tuo contratto con lo stesso. Lo stesso vale se hai acquistato il prodotto direttamente da Ninja.

#### Garanzie Ninja\*

Un elettrodomestico per la cucina costituisce un investimento considerevole. Il tuo nuovo apparecchio deve funzionare correttamente per il maggior tempo possibile. La garanzia di cui è provvisto è un fattore importante e riflette il grado di fiducia che il produttore ha nella qualità del proprio Prodotto e del processo di produzione.

Puoi ricevere assistenza online all'indirizzo [www.ninjakitchen.eu](http://www.ninjakitchen.eu).

#### Come devo fare per registrare la mia Garanzia convenzionale?

Puoi registrare la tua Garanzia convenzionale online entro 28 giorni dall'acquisto. Per risparmiare tempo, ti informiamo che necessiterai delle seguenti informazioni relative al tuo apparecchio:

- N. del modello
- Numero di serie (solo se disponibile)
- Data di acquisto del Prodotto (scontrino fiscale o bolla di consegna)

Per la registrazione online, visita [www.ninjakitchen.eu](http://www.ninjakitchen.eu).

#### IMPORTANTE

- La Garanzia convenzionale copre il Prodotto per 2 anni a partire dalla data di acquisto.
- Ti chiediamo di conservare sempre il relativo scontrino fiscale. Qualora dovessi far valere la Garanzia convenzionale, avremo bisogno dello scontrino fiscale per verificare che le informazioni che ci hai fornito siano corrette. Qualora tu non sia in grado di fornirci uno scontrino fiscale valido, la garanzia non sarà valida.

#### Quali sono i vantaggi della registrazione della Garanzia convenzionale?

Al momento della registrazione della garanzia, puoi scegliere se ricevere la nostra newsletter con suggerimenti, consigli e concorsi e conoscere le ultime novità riguardanti la nuova tecnologia Ninja e i lanci di prodotti. Se registri la tua Garanzia convenzionale online, riceverai una conferma immediata che abbiamo ricevuto i tuoi dati.

Per consultare la nostra informativa sulla privacy, visita [www.ninjakitchen.eu](http://www.ninjakitchen.eu).

### Per quanto tempo sono garantiti i nostri Prodotti tramite la Garanzia convenzionale?

Grazie alla fiducia che riponiamo nella nostra progettazione e nel nostro controllo qualità, il tuo Prodotto è garantito per un totale di due anni.

#### Che cosa copre la Garanzia convenzionale?

La riparazione o la sostituzione (a discrezione di Ninja) del tuo Prodotto, inclusi tutti i ricambi e la manodopera e le spese di trasporto e di spedizione in caso di difetti di progettazione, materiali e lavorazione. La nostra Garanzia convenzionale va ad aggiungersi ai tuoi diritti di legge come consumatore.

#### Che cosa non copre la Garanzia convenzionale?

- Normale usura.
- Danni accidentali, guasti causati da negligenza nell'utilizzo o nella cura, uso improprio, incuria, azionamento o movimentazione scorretti dell'elettrodomestico per la cucina non conformi al Manuale di istruzioni di Ninja\* fornito con il tuo apparecchio.
- Utilizzo dell'apparecchio per la cucina per scopi diversi dal normale impiego domestico.
- Utilizzo di componenti non assemblati o installati in conformità con le istruzioni d'uso.
- Utilizzo di componenti e accessori diversi dai componenti originali Ninja\*.
- Installazione non corretta (tranne se eseguita da Ninja\*).
- Riparazioni o modifiche eseguite da soggetti diversi da Ninja o dai suoi agenti, a meno che non sia possibile dimostrare che le riparazioni o le modifiche effettuate da altri non sono correlate al difetto per il quale ci si intende avvalere della garanzia.

#### Che cosa accade allo scadere delle garanzie?

I Prodotti di Ninja non sono progettati per durare per un tempo limitato. Siamo consapevoli che i nostri clienti hanno interesse a voler riparare i propri apparecchi per la cucina dopo la scadenza della garanzia. Puoi ricevere assistenza online all'indirizzo [www.ninjakitchen.eu](http://www.ninjakitchen.eu).

#### Dove posso acquistare ricambi e accessori originali Ninja?

I ricambi e gli accessori Ninja sono progettati dagli stessi ingegneri che hanno sviluppato il vostro apparecchio per la cucina Ninja. Puoi trovare una gamma completa di pezzi di ricambio, componenti sostitutivi e accessori Ninja per tutti gli apparecchi Ninja all'indirizzo [www.ninjakitchen.eu](http://www.ninjakitchen.eu).

Puoi ricevere assistenza online all'indirizzo [www.ninjakitchen.eu](http://www.ninjakitchen.eu).

Ricordati che l'uso di ricambi non originali Ninja può rendere nulla la Garanzia convenzionale, fermo restando che la Garanzia legale non può essere in alcun modo alterata.

# BEDANKT

voor het kopen van de Ninja® Air Fryer



## REGISTREER UW AANKOOP

 [ninjakitchen.eu/register-guarantee](https://ninjakitchen.eu/register-guarantee)

 Scan de QR-code met een mobiel apparaat

## SCHRIJF DEZE INFORMATIE O

Modelnummer: \_\_\_\_\_

Serienummer: \_\_\_\_\_

Aankoopdatum: \_\_\_\_\_  
(aankoopbewijs bewaren):

Winkel waar u het product hebt gekocht: \_\_\_\_\_

## TECHNISCHE SPECIFICATIES

Spanning: 220-240V~, 50-60Hz

Watts: 1550W

**TIP:** U kunt het model- en serienummer op het label met de QR-code vinden die zich aan de achterkant van het apparaat bij de voedingskabel bevindt.



Deze markering geeft aan dat dit product in de EU niet bij het overige huisvuil gegooid mag worden. Om schade aan het milieu of de gezondheid van de mens te voorkomen door ongecontroleerd weggooien van afval, dient u het afval op een verantwoordelijke manier te recyclen om het duurzame hergebruik van materialen te bevorderen. Om uw gebruikte apparaat retour te sturen, dient u het retour- en verzamelsysteem te gebruiken of contact op te nemen met de winkelier waar u dit product hebt gekocht. Zij kunnen dit product innemen om het milieuvriendelijk te recyclen.

# INHOUD

<b>Belangrijke veiligheidsvoorzieningen</b> .....	<b>99</b>
<b>Onderdelen</b> .....	<b>102</b>
<b>Vóór het eerste gebruik</b> .....	<b>103</b>
<b>Uw airfryer leren kennen</b> .....	<b>103</b>
Functieknoppen .....	103
Besturingsknoppen .....	103
<b>Uw airfryer gebruiken</b> .....	<b>104</b>
De kookfuncties gebruiken .....	104
Air Fry .....	104
Roast .....	106
Reheat .....	107
Dehydrate .....	108
<b>Reiniging en onderhoud</b> .....	<b>109</b>
Uw airfryer reinigen .....	109
<b>Handige tips</b> .....	<b>109</b>
<b>Handleiding voor het oplossen van problemen</b> .....	<b>110</b>
<b>Productregistratie</b> .....	<b>111</b>

# BELANGRIJKE VEILIGHEIDSVORZIENINGEN

## ALLEEN VOOR HUISHOUDELIJK GEBRUIK

Lees alle instructies voordat u uw Ninja Air Fryer gaat gebruiken.

Als u een elektrisch apparaat gebruikt, dient u altijd de standaard veiligheidsvoorschriften in acht te nemen, inclusief het volgende:

## ⚠ WAARSCHUWING

- 1 Dit apparaat is **NIET** bedoeld voor het gebruik door personen (inclusief kinderen) met beperkte fysieke, zintuiglijke of verstandelijke vermogens of gebrek aan ervaring en kennis, tenzij deze personen onder toezicht staan of instructies hebben gekregen over het gebruik van het apparaat van een persoon die verantwoordelijk is voor hun veiligheid.
- 2 Houd dit apparaat en het snoer uit de buurt van kinderen jonger dan 8 jaar.
- 3 Om een verstikkingsgevaar voor jonge kinderen te voorkomen, verwijdert u de beschermende afdekking op de stekker van dit apparaat en gooit u deze weg.
- 4 Kinderen mogen niet met dit apparaat spelen.
- 5 Maak **NOOIT** gebruik van een stopcontact onder het aanrecht.
- 6 Sluit dit apparaat **NOOIT** aan op een externe tijdschakelaar of apart, op afstand bedienbaar systeem.
- 7 Gebruik **NOOIT** een verlengsnoer. Het korte netsnoer verkleint het risico dat kinderen jonger dan 8 jaar het snoer vast pakken of verstrikt raken, alsook het risico dat mensen over een lang snoer struikelen.
- 8 Dompel om elektrische schokken te voorkomen het snoer, de stekkers of de behuizing van de hoofdeenheid **NOOIT** onder in water. Kook alleen in de meegeleverde pan of in een door SharkNinja aanbevolen verpakking die in de meegeleverde pan is geplaatst.
- 9 Inspecteer het apparaat en het netsnoer regelmatig. Gebruik het apparaat **NIET** indien het netsnoer of de stekker beschadigd is. Als het apparaat niet goed werkt of op een of andere manier beschadigd is, dient u het gebruik ervan onmiddellijk te staken en contact op te nemen met de klantenservice.
- 10 Controleer **ALTIJD** of het apparaat goed in elkaar is gezet voordat u het in gebruik neemt.
- 11 Dek de luchtinlaat of luchtuitvoer **NOOIT** af wanneer het apparaat in werking is. Als u dat wel doet, wordt uw eten niet gelijkmatig gegaard en kan het apparaat worden beschadigd of oververhit raken.
- 12 Voordat u de verwijderbare kookpan onderin het apparaat plaatst, moet u ervoor zorgen dat de pan en de binnenbodem van het apparaat schoon en droog zijn door ze af te vegen met een zachte doek.
- 13 Dit apparaat is alleen voor huishoudelijk gebruik. Dit apparaat **NIET** voor andere doeleinden gebruiken dan waarvoor het bedoeld is. Het apparaat **NIET** in bewegende voertuigen of boten gebruiken. Het apparaat **NIET** buiten gebruiken. Onjuist gebruik kan letsel veroorzaken.
- 14 Alleen bedoeld voor gebruik op het aanrecht. Zorg ervoor dat het apparaat op een vlak, schoon en droog oppervlak staat. Verplaats het apparaat **NIET** terwijl het in gebruik is.

## LEES ALLE INSTRUCTIES

- 15 Zet het apparaat terwijl het in gebruik is **NIET** in de buurt van de rand van het aanrecht.
- 16 Maak **GEEN** gebruik van hulpstukken die niet door SharkNinja worden aanbevolen of verkocht. Plaats geen hulpstukken in een magnetron, broodroosteroven, heteluchtoven of traditionele oven of op een keramische kookplaat, elektrische spoel, gasbrander of buitengrill. Het gebruik van hulpstukken die niet worden aanbevolen door SharkNinja kan brand, elektrische schokken of letsel veroorzaken.
- 17 Zorg bij gebruik van dit apparaat voor voldoende ruimte boven, en aan alle kanten van het apparaat ten bate van de luchtcirculatie.
- 18 Zorg er **ALTIJD** voor dat de mand goed afgesloten is voordat u hem gebruikt.
- 19 Gebruik het apparaat **NIET** zonder dat de verwijderbare kookpan is geïnstalleerd.
- 20 Gebruik dit apparaat **NIET** om te frituren.
- 21 Plaats het apparaat **NIET** op, of in de buurt van een gaspit of elektrische kookpit, of in een verwarmde oven.
- 22 Let erop dat het voedsel niet met de verwarmingselementen in aanraking komt. Gebruik niet teveel eten tijdens het koken. Een te volle pan of crispplaat kan leiden tot persoonlijk letsel of schade aan uw eigendommen of tot situaties waarin het apparaat niet meer op een veilige manier kan worden gebruikt.
- 23 Verschillende stopcontacten kunnen verschillende voltages hebben, hetgeen van invloed is op de prestaties van het product. Gebruik om mogelijke ziektes te voorkomen een thermometer om te controleren of uw voedsel op de gewenste temperatuur bereid is.
- 24 Als er zwarte rook uit het apparaat komt, dient u de stekker onmiddellijk uit het stopcontact te halen. Wacht tot er geen rook meer vanaf komt voordat u eventuele kookaccessoires verwijdert.
- 25 Raak de hete oppervlakken **NIET** aan. De oppervlakken van het apparaat zijn zowel gedurende als na gebruik heet. Gebruik **ALTIJD** beschermende pannenlappen of geïsoleerde ovenwanten en de beschikbare hendels en knoppen om brandwonden of persoonlijk letsel te voorkomen.
- 26 U dient extreem voorzichtig te zijn als het apparaat heet voedsel bevat. Oneigenlijk gebruik kan persoonlijk letsel veroorzaken.
- 27 et morsen van eten kan ernstige brandwonden veroorzaken. Houd het apparaat en het snoer buiten bereik van kinderen. Het netsnoer niet overderand van de tafel of het aanrecht laten hangen of op hete oppervlakken leggen.



Zorg ervoor dat u niet in aanraking komt met een heet oppervlak.

## BEWAAR DEZE HANDLEIDING

# BELANGRIJKE VEILIGHEIDSVORZIENINGEN

## ALLEEN VOOR HUISHOUDELIJK GEBRUIK

- 28** De pan en crispplaat worden tijdens het kookproces uiterst heet. Vermijd fysiek contact als u de mand of plaat uit het apparaat verwijdt. Plaats de mand of plaat **ALTIJD** op een hittebestendig oppervlak na verwijdering ervan uit het apparaat. Raak **GEEN** hulpstukken aan tijdens of onmiddellijk na het koken.
- 29** Reiniging en gebruikersonderhoud mag niet door kinderen worden gedaan, tenzij ze ouder zijn dan 8 jaar en onder toezicht staan.
- 30** Haal de stekker uit het stopcontact indien niet in gebruik en tevens voordat u het apparaat gaat schoonmaken. Laat het apparaat afkoelen voordat u het reinigt, demonteert, opbergt of er onderdelen op aanbrengt of uit verwijdt.
- 31** **NIET** met schurende reinigingsmiddelen, staalwol of een pannenspons schoonmaken.
- 32** Raadpleeg het onderdeel Reiniging en onderhoud voor meer informatie over regelmatig onderhoud aan het apparaat.



Zorg ervoor dat u niet in aanraking komt met een heet oppervlak.

## BEWAAR DEZE HANDLEIDING

# ONDERDELEN

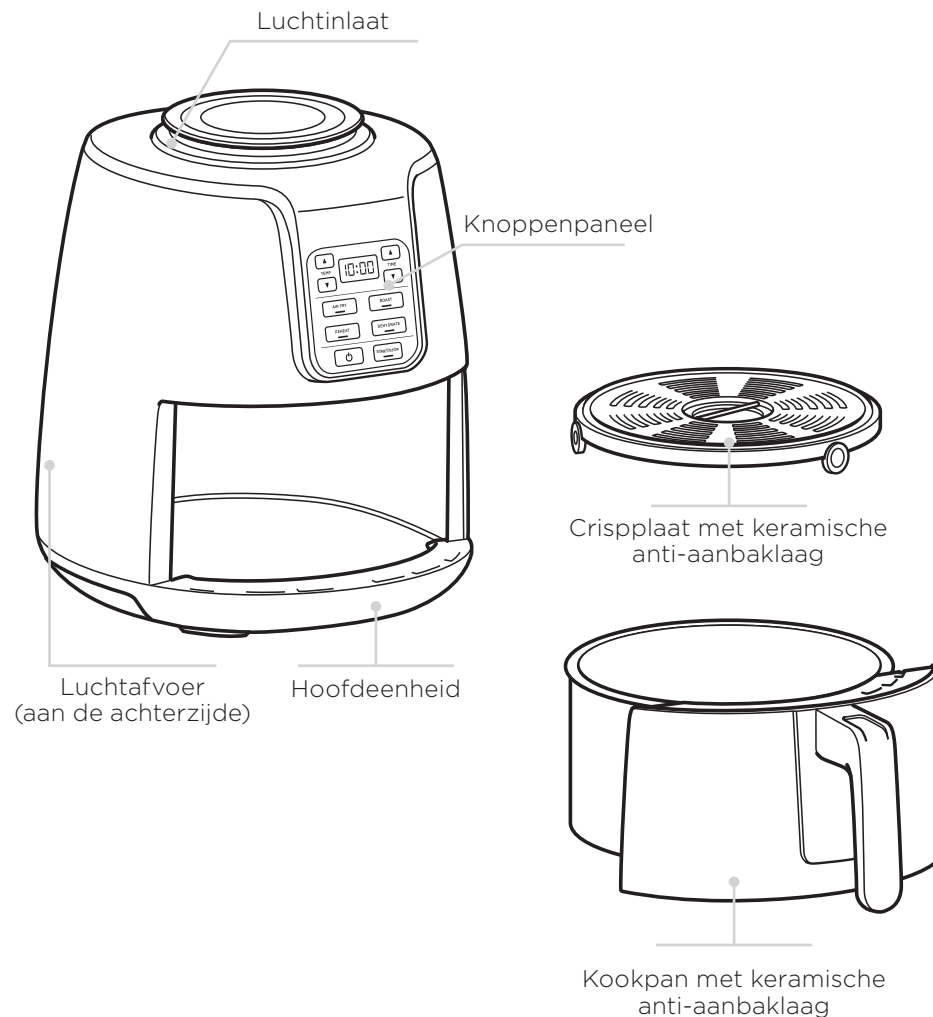

Ga om aanvullende onderdelen en accessoires te bestellen naar [ninjakitchen.eu](https://www.ninjakitchen.eu)

## VOÓR HET EERSTE GEBRUIK

- 1 Verwijder alle verpakkingsmaterialen, promotielabels en plakband van het apparaat en gooi deze weg.
- 2 Verwijder alle accessoires uit de verpakking en neem deze handleiding zorgvuldig door. Lees met name de bedieningsinstructies, waarschuwingen en belangrijke voorzorgsmaatregelen om letsel of schade aan eigendommen te voorkomen.
- 3 Was de pan met de keramische anti-aanbaklaag en de crispplaat met warm zeepaf, spoel ze grondig af en droog ze vervolgens goed af. De pan en de crispplaat zijn eveneens vaatwasmachinebestendig. Doe de hoofdeenheid nooit in de vaatwasser.

## UW AIRFRYER LEREN KENNEN

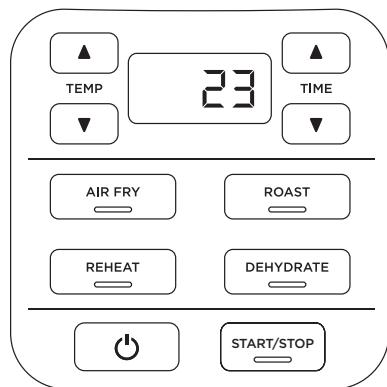

Wanneer u de tijd instelt geeft het display HH:MM weer. Display geeft momenteel 23 minuten weer.

### FUNCTIEKNOPPEN

**AIR FRY:** Gebruik deze functie om uw voedsel krokant te maken met weinig of geen gebruik van olie.

**ROAST:** Gebruik de eenheid als braadoven voor mals vlees, gebak en meer.

**DEHYDRATE:** Droog vlees, fruit en groenten uit om gezonde snacks te maken.

**REHEAT:** Maak restjes opnieuw knapperig door ze zachtjes te verwarmen.

### BESTURINGSKNOPPEN

**TEMP Pijlen:** Gebruik de TEMP-pijl omhoog (▲) en de TEMP-pijl omlaag (▼) om de kooktemperatuur voor en na het koken aan te passen

**TIME Pijlen** Gebruik de TIME-pijl omhoog (▲) en de TIME-pijl omlaag (▼) om de kooktijd voor om het even welke functie aan te passen.

**START/STOP-knop:** Begin na de tijd en temperatuur te hebben geselecteerd met koken door te drukken op de START/STOP-knop. U kunt het koken op ieder moment stopzetten door opnieuw op deze knop te drukken.

**knop:** Met de Aan/uit-knop kan het apparaat uit worden gezet en alle kookstanden stop te zetten.

**STANDBY-STAND:** Na tien minuten zonder activiteit op het bedieningspaneel gaat het apparaat over op de standby-stand. De aan-/uitknop wordt dan nog maar half verlicht.

## UW AIRFRYER GEBRUIKEN

Doe eerst de stekker in het stopcontact om het apparaat aan te kunnen zetten. Druk op de aan-/uitknop.

### AIR FRY

- 1 Zorg ervoor dat de crispplaat in de pan zit.

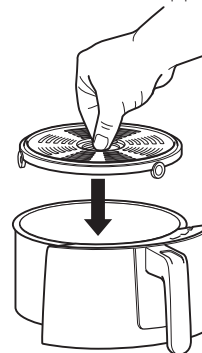

- 2 Druk op de knop AIR FRY. De standaard temperatuurinstelling verschijnt op het display. Gebruik de TEMP-pijlen omhoog en omlaag om de gewenste temperatuur in te stellen.

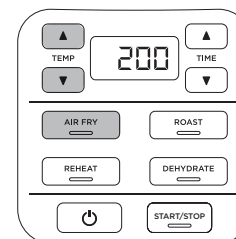

**OPMERKING:** Het verdient aanbeveling om het apparaat 3 minuten te laten opwarmen voordat u de ingrediënten toevoegt. Sla als u voorverwarmen gebruikt stap 4 over, plaats de lege pan in het apparaat en druk op de START/STOP-knop om te beginnen.

- 3 Druk op de TIME-pijlen omhoog en omlaag om de gewenste kooktijd in te stellen.

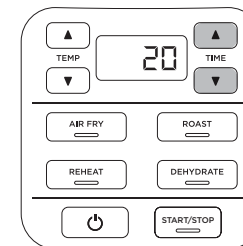

- 4 Doe ingrediënten in de pan. Plaats de pan in het apparaat.



- 5 Druk op START/STOP om te beginnen met koken.

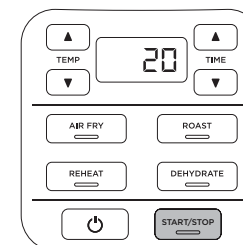

**OPMERKING:** Verwijderen om de ingrediënten tijdens het koken dooreen te kunnen husselen de pan en schud deze heen en weer. Plaats de pan terug en het koken wordt hervat.

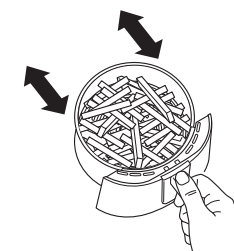

- 6 Wanneer het koken is voltooid, geeft het apparaat een pieptoon en verschijnt er END op het display van het bedieningspaneel.

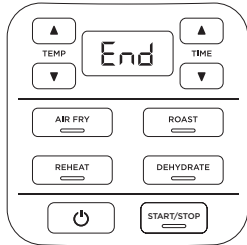

- 7 Verwijder ingrediënten door ze naar buiten te kantelen of met ovenwanten of tangen/keukengerei die/dat voorzien zijn/is van siliconen-uiteinden.

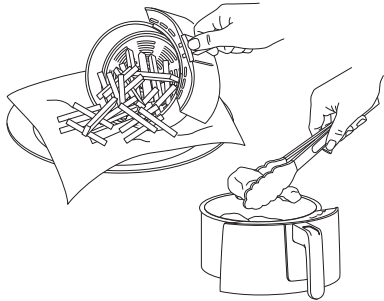

## ROAST

- 1 Zorg ervoor dat de crispplaat indien nodig op zijn plaats is. Indien u een ovenschaal gebruikt is er geen crispplaat nodig.

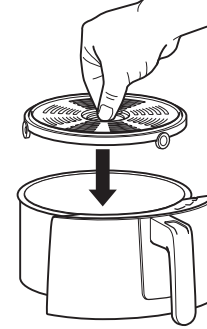

- 2 Druk op de knop ROAST. De standaard temperatuurinstelling verschijnt op het display. Gebruik de TEMP-pijlen omhoog en omlaag om de gewenste temperatuur in te stellen.

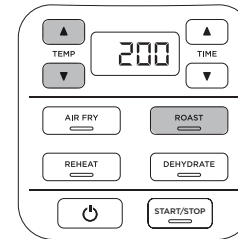

**OPMERKING:** Het verdient aanbeveling om het apparaat 3 minuten te laten opwarmen voordat u de ingrediënten toevoegt. Sla als u voorverwarmen gebruikt stap 4 over, plaats de lege pan in het apparaat en druk op de START/STOP-knop om te beginnen.

- 3 Druk op de TIME-pijlen omhoog en omlaag om de gewenste kooktijd in te stellen.

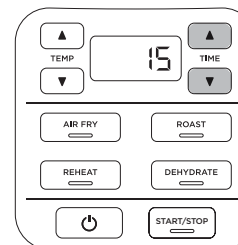

- 4 Doe ingrediënten in de pan. Plaats de pan in het apparaat.

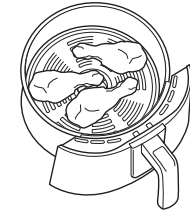

- 5 Druk op START/STOP om te beginnen met koken.

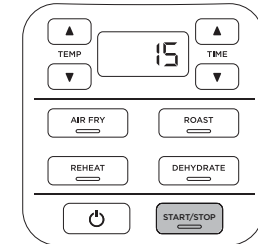

- 6 Wanneer het koken is voltooid, geeft het apparaat een pieptoon en verschijnt er END op het display van het bedieningspaneel.

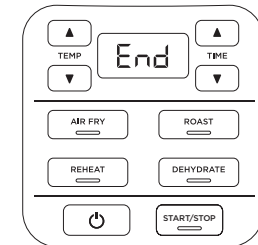

- 7 Verwijder ingrediënten door ze naar buiten te kantelen of met ovenwanten of tangen/keukengerei die/dat voorzien zijn/is van siliconen-uiteinden.

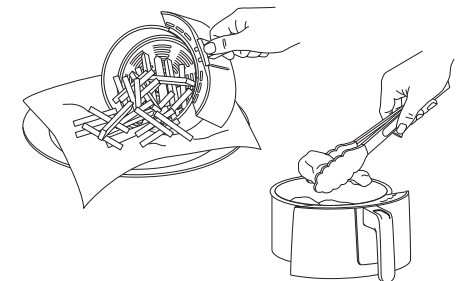

# UW AIRFRYER GEBRUIKEN

## REHEAT

1 Zorg ervoor dat de crispplaat in de pan zit.

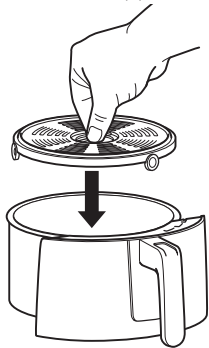

2 Druk op de knop REHEAT. De standaard temperatuurinstelling verschijnt op het display. Gebruik de TEMP-pijlen omhoog en omlaag om de gewenste temperatuur in te stellen.

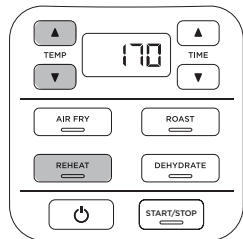

**OPMERKING:** Het verdient aanbeveling om het apparaat 3 minuten te laten opwarmen voordat u de ingrediënten toevoegt. Sla als u voorverwarmen gebruikt stap 4 over, plaats de lege pan in het apparaat en druk op de START/STOP-knop om te beginnen.

3 Druk op de TIME-pijlen omhoog en omlaag om de gewenste kooktijd in te stellen.

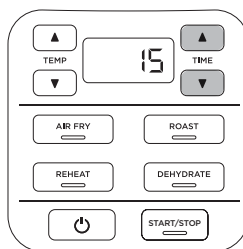

4 Doe ingrediënten in de pan. Plaats de pan in het apparaat.

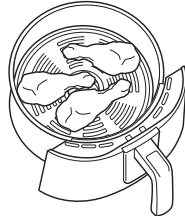

5 Druk op START/STOP om te beginnen met koken.

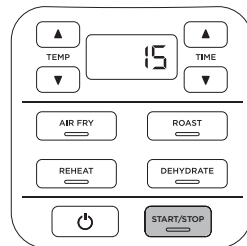

6 Wanneer het koken is voltooid, geeft het apparaat een pieptoon en verschijnt er END op het display van het bedieningspaneel.

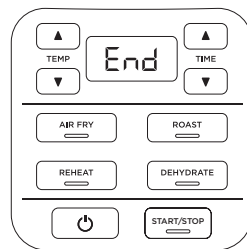

7 Verwijder ingrediënten door ze naar buiten te kantelen of met ovenwanten of tangen/keukengerei die/dat voorzien zijn/is van siliconen-uiteinden.

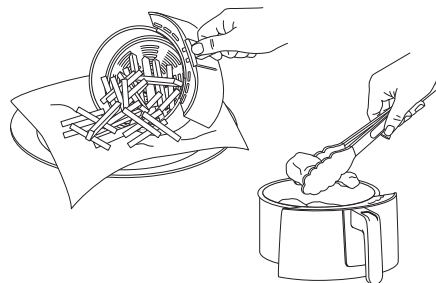

## DEHYDRATE

1 Plaats de eerste laag ingrediënten op de bodem van de pan. Plaats vervolgens de crispplaat in de pan en leg een tweede laag ingrediënten op de crispplaat.

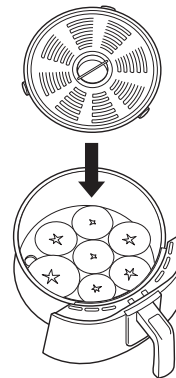

2 Plaats de pan in het apparaat.

3 Druk op de knop DEHYDRATE. De standaard temperatuurinstelling verschijnt op het display. Gebruik de TEMP-pijlen omhoog en omlaag om de gewenste temperatuur in te stellen.

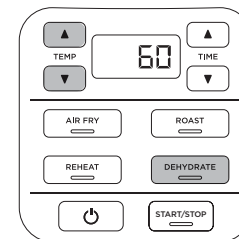

4 Druk op de TIME-pijlen omhoog en omlaag om de gewenste kooktijd in te stellen.

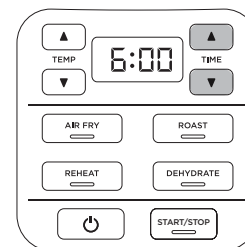

5 Druk op de START/STOP-knop om te beginnen met uitdrogen.

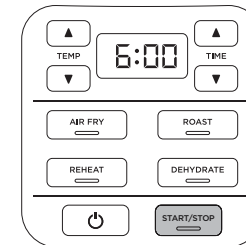

6 Als het uitdrogen afgerond is, maakt het apparaat een pieptoon en END verschijnt op het display van het bedieningspaneel.

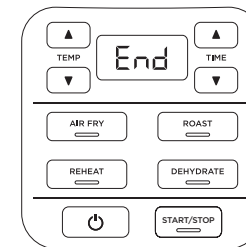

**OPMERKING:** U kunt de uitdroogcapaciteit vergroten door middel van het rek met meerdere lagen. Als het rek niet bij uw model is bijgesloten, is het verkrijgbaar via [ninjakitchen.eu](http://ninjakitchen.eu)

## UW AIRFRYER REINIGEN

**OPMERKING:** Dompel de hoofdeenheid **NOOIT** onder in water of een andere vloeistof. Doe de hoofdeenheid **NOOIT** in de vaatwasser.

Het apparaat moet grondig na ieder gebruik worden gereinigd.

- 1 Trek de stekker van het apparaat uit het stopcontact voordat u het reinigt.
- 2 Wis de hoofdeenheid en het besturingspaneel met een vochtige doek schoon om deze te reinigen. Gebruik geen pannenspons.

## HANDIGE TIPS

- 1 Zorg er om ingrediënten gelijkmatig bruin te laten worden voor dat ze als vlakke laag op de bodem van de pan zijn gerangschikt en zonder elkaar te overlappen. Als de ingrediënten elkaar overlappen, schudt u ze halverwege de ingestelde bereidingstijd heen en weer.
- 2 De bereidingstijd en -temperatuur kunnen op elk moment tijdens het koken worden aangepast. Druk eenvoudig op de TIME- of TEMP-pijlen omhoog of omlaag om de tijd of temperatuur aan te passen
- 3 Om recepten uit uw traditionele oven om te zetten, gaat u uit van een verlaging van de temperatuur van de airfryer met 10°C. Controleer het voedsel regelmatig om overgaring te voorkomen.
- 4 Wij raden drie minuten voorverwarmen aan. U kunt de ingebouwde timer zo instellen dat deze 3 minuten aftelt.
- 5 Van tijd tot tijd gebeurt het dat de ventilator van de airfryer lichtgewicht ingrediënten rondblaast. Om dat tegen te gaan kunt u ingrediënten (zoals het bovenop liggende sneetje brood van een sandwich) met cocktailprikkers vast te steken.
- 6 De crispplaat tilt ingrediënten in de pan op, zodat er lucht onder en rondom de ingrediënten gecirculeerd kan worden om ze krokant te laten worden.
- 7 Nadat er een kookfunctie is geselecteerd, kunt u op de START/STOP-knop drukken om onmiddellijk met koken te beginnen. Het apparaat gaat dan uit van de standaardtemperatuur en -tijd.
- 8 Voor het beste resultaat moet u voedsel onmiddellijk nadat de kooktijd is voltooid verwijderen om overgaring te voorkomen.
- 9 Voor het beste resultaat met verse groenten en aardappelen dient u ten minste 1 eetlepel olie te gebruiken. Voeg meer olie toe om het gewenste niveau van krokantheid te verkrijgen.
- 10 Controleer voor het beste resultaat het eten tijdens het koken voortdurend en verwijder eten zodra dat het bruin genoeg geworden is. We raden aan om een direct uitleesbare thermometer te gebruiken om de interne temperatuur van voedingsmiddelen te controleren. Als de kooktijd is voltooid moet u het voedsel onmiddellijk verwijderen om overgaring te voorkomen.

- **Waarom gaat mijn temperatuur niet hoger?**  
De maximumtemperatuur is 210°C.
- **Hoelang duurt het voorverwarmen en hoe weet ik of het eten klaar is?**  
Wij raden drie minuten voorverwarmen aan. U kunt de ingebouwde timer zo instellen dat deze 3 minuten aftelt.
- **Moet ik de ingrediënten vóór of na het voorverwarmen toevoegen?**  
Het verdient aanbeveling om het apparaat 3 minuten te laten opwarmen voordat u de ingrediënten toevoegt.
- **Moet ik bevroren voedsel vóór het airfryen ontdooien?**  
Dat hangt af van welk soort eten het is. Volg de aanwijzingen op de verpakking.
- **Hoe zet ik het aftellen op pauze?**  
Druk op START/STOP.
- **Is het veilig om de pan op het aanrecht te zetten?**  
De pan wordt heet tijdens het koken. Wees voorzichtig bij het hanteren van de pan en zet deze alleen op hittebestendige oppervlakken neer.
- **Hoe weet ik wanneer ik de crispplaat moet gebruiken?**  
Gebruik de crispplaat indien u wilt dat het eten krokant wordt. De crispplaat zorgt ervoor dat het eten in de pan verhoogd wordt, zodat er lucht onder de plaat komt die de ingrediënten op gelijkmatige wijze krokant maakt.
- **Mijn eten is niet gaar.**  
Zorg ervoor dat de pan tijdens het koken volledig geplaatst is. Zorg er om ingrediënten gelijkmatig bruin te laten worden voor dat ze als vlakke laag op de bodem van de pan zijn gerangschikt en zonder elkaar te overlappen. Schud de ingrediënten los om ervoor te zorgen dat alles even krokant wordt. De bereidingstijd en -temperatuur kunnen op elk moment tijdens het koken worden aangepast. Druk eenvoudig op de TIME- of TEMP-pijlen omhoog of omlaag om de tijd of temperatuur aan te passen.
- **Mijn eten is te ver doorgegaard.**  
Controleer voor het beste resultaat het eten tijdens het koken voortdurend en verwijder eten zodra dat het bruin genoeg geworden is. Als de kooktijd is voltooid moet u het voedsel onmiddellijk verwijderen om overgaring te voorkomen.
- **Waarom wordt mijn eten tijdens het airfryen rondgeblazen?**  
Van tijd tot tijd gebeurt het dat de ventilator van de airfryer lichtgewicht ingrediënten rondblaast. Om dat tegen te gaan kunt u ingrediënten (zoals het bovenop liggende sneetje brood van een sandwich) met cocktailprikkers vast te steken.
- **Kan ik natte, gepaneerde ingrediënten airfryen?**  
Ja, maar alleen als er de juiste paneertechniek wordt gebruikt. Het is belangrijk om voedsel eerst met bloem, dan met ei en vervolgens pas met broodkruimels te paneren. Zorg ervoor dat u de broodkruimels met uw handen op het voedsel duwt. Omdat de airfryer een krachtige ventilator heeft, kan het gebeuren dat de panering soms van het eten geblazen wordt. De broodkruimels goed aanduwen zorgt ervoor dat ze beter blijven plakken.
- **Het apparaat geeft een geluidssignaal.**  
Uw eten is gaar.
- **Het scherm is zwart geworden.**  
Het apparaat is op de standby-stand overgegaan. Druk op de aan/uit knop om het apparaat aan te zetten.
- **Er verschijnt een "E"-melding op het display.**  
Het apparaat functioneert niet goed.

U vindt online ondersteuning op [ninjakitchen.eu](http://ninjakitchen.eu)



## PRODUCTREGISTRATIE

### BEPERKTE GARANTIE VAN TWEE (2) JAAR

Als u een product in Nederland koopt als klant, kunt u aanspraak maken op uw wettelijke rechten t.a.v. de kwaliteit van het product (uw "wettelijke rechten"). U kunt deze wettelijke rechten uitoefenen ten opzichte van de verkoper van het product. Echter, bij Ninja zijn we zo overtuigd van de kwaliteit van onze producten (de "Producten"), dat wij u een extra garantie van twee jaar op de batterij geven. Deze garantie geldt uitsluitend voor Producten die in nieuwe en ongebruikte staat worden gekocht. Deze voorwaarden hebben alleen betrekking op onze garanties, uw wettelijke rechten als klant blijven hierbij gelden. Let op: de garantie van 2 jaar is beschikbaar in alle EU-landen en in het Verenigd Koninkrijk als dit land tijdens de garantieperiode niet langer een EU-land is.

De onderstaande voorwaarden beschrijven de vereisten en omvang van de garanties, die afgegeven zijn door de SharkNinja Germany GmbH, c/o Regus Management GmbH, Excellent Business Center 10. + 11/ Stock, Westhafenplatz 1, 60327 Frankfurt am Main (Duitsland) ("ons, onze of wij"). Zij hebben geen invloed op uw wettelijke rechten of de verplichtingen van de verkoper van het product en uw overeenkomst met hem. Hetzelfde is van toepassing als u het product rechtstreeks bij Ninja heeft gekocht.

#### Ninja\*-garanties

Een huishoudelijk keukenapparaat is een aanzienlijke investering. Uw nieuwe apparaat moet zo lang mogelijk correct werken. De garantie bij het apparaat is een belangrijke indicator en laat zien hoeveel vertrouwen de fabrikant in zijn product heeft en de kwaliteit hiervan.

U vindt online ondersteuning op [www.ninjakitchen.eu](http://www.ninjakitchen.eu).

#### Hoe registreer ik mijn garantie?

U kunt uw garantie binnen 28 dagen na aankoop online registreren. Om tijd te besparen heeft u de volgende informatie over uw apparaat nodig:

- Modelnr.
- Serienummer (indien beschikbaar)
- Aankoopdatum van het Product (aankoopbewijs of afleveringsbewijs)

Ga om online te registreren naar [www.ninjakitchen.eu](http://www.ninjakitchen.eu).

#### BELANGRIJK

- De garantie dekt uw Product gedurende 2 jaar vanaf de datum van aankoop.
- Bewaar altijd het aankoopbewijs. Wilt u gebruik maken van uw garantie, dan hebben wij het aankoopbewijs nodig om te controleren of de versterkte informatie correct is. Als u geen geldig aankoopbewijs kunt overleggen, zal uw garantie komen te vervallen.

#### Wat zijn de voordelen van het registreren van mijn garantie?

Wanneer u uw garantie registreert, kunt u ervoor kiezen onze nieuwsbrief met tips, advies en mededelingen te ontvangen. Ontvang het laatste nieuws over nieuwe Ninja-technologie en introducties. Als u uw garantie online registreert, krijgt u onmiddellijk een bevestiging dat wij uw gegevens hebben ontvangen.

Bezoek voor meer informatie over ons privacybeleid [www.ninjakitchen.eu](http://www.ninjakitchen.eu).

#### Hoe lang krijg ik garantie op Producten?

Door het vertrouwen wat wij hebben in ons ontwerp en de kwaliteit van ons product, geven wij twee jaar garantie op de aankoop van een Product.

### Wat wordt er door de garantie gedekt?

Reparatie of vervanging van uw Product (naar beoordeling van Ninja), inclusief alle onderdelen en arbeid in geval van een gebrek in het ontwerp, het materiaal en vakmanschap (inclusief transport en verzendkosten). Onze garantie is een aanvulling op uw wettelijke rechten als klant.

#### Wat dekt de garantie niet?

- Normale slijtage.
- Onbedoelde schade, fouten veroorzaakt door nalatig gebruik en onderhoud, verkeerd gebruik, nalatigheid, onachtzame bediening of gebruik van het keukenapparaat, die niet overeenkomen met wat er in de instructiehandleiding bij de machine van Ninja staat.
- Het gebruik van het keukenapparaat voor andere doeleinden dan de standaard huishoudelijke activiteiten.
- Het gebruik van onderdelen niet gemonteerd of geïnstalleerd overeenkomstig de bedieningsinstructies.
- Het gebruik van niet-originele onderdelen en accessoires van Ninja®.
- Verkeerde installatie (m.u.v. installatie door Ninja®).
- Reparaties of wijzigingen uitgevoerd door derden niet zijnde Ninja of haar vertegenwoordigers, tenzij u kunt aantonen dat de reparaties of wijzigingen die door derden zijn uitgevoerd niet gerelateerd zijn aan het gebrek waarvoor u een beroep doet op de Batterijgarantie.

#### Wat gebeurt er als mijn garantie is verstreken?

Ninja ontwikkelt geen producten die maar een beperkte tijd meegaan. Wij snappen dat klanten hun keukenapparaat mogelijk willen laten repareren nadat de garantie is verstreken. U vindt online ondersteuning op [www.ninjakitchen.eu](http://www.ninjakitchen.eu).

#### Waar kan ik originele onderdelen en accessoires van Ninja kopen?

Onderdelen en accessoires van Ninja zijn ontworpen door dezelfde ingenieurs die uw Ninja-keukenapparaat hebben ontworpen. U vindt een uitgebreid assortiment Ninja-onderdelen, -vervangingsonderdelen en -accessoires voor alle apparaten van Ninja op [www.ninjakitchen.eu](http://www.ninjakitchen.eu).

Onthoud dat uw garanties kunnen vervallen als u onderdelen gebruikt die niet van Ninja zijn. Uw wettelijke rechten blijven echter gelden.

# TUSEN TAKK

for at du kjøpte en Ninja® Air Fryer



## REGISTRER KJØPET DITT

 [ninjakitchen.eu/register-guarantee](http://ninjakitchen.eu/register-guarantee)

 Skann QR-koden med en mobil enhet

## ARKIVER DENNE INFORMASJONEN

Modellnummer: \_\_\_\_\_

Serienummer: \_\_\_\_\_

Kjøpsdato: \_\_\_\_\_

(ta vare på kvitteringen):

Butikk for kjøp: \_\_\_\_\_

## TEKNISKE SPESIFIKASJONER

Spenning: 220-240V~, 50-60Hz

Watt: 1550W

**TIPS:** Du finner modellnummer og serienummer på QR-kodeetiketten på baksiden av enheten, ved siden av strømledningen.



Dette merket indikerer at produktet ikke skal kasseres sammen med annet husholdningsavfall i EU. For å forhindre potensiell skade av miljøet eller menneskelig helse fra ukontrollert kassering av avfall, skal det resirkuleres på en ansvarlig måte for å fremme bærekraftig gjenbruk av materielle ressurser. For å returnere din brukte enhet, bruk retur- og innsamlingsystemene, eller kontakt forhandleren der produktet ble kjøpt. De kan ta imot dette produktet for miljømessig trygg resirkulering.

## INNHold

<b>Viktige sikkerhetstiltak</b> .....	<b>115</b>
<b>Deler</b> .....	<b>118</b>
<b>Før du bruker den første gang</b> .....	<b>119</b>
<b>Bli kjent med luftfrityrkokeren</b> .....	<b>119</b>
Funksjonsknapper .....	119
Operasjonsknapper .....	119
<b>Slik bruker du luftfrityrkokeren</b> .....	<b>120</b>
Slik bruker du stekefunksjonene .....	120
Air Fry .....	120
Roast .....	122
Reheat .....	123
Dehydrate .....	124
<b>Rengjøring og vedlikehold</b> .....	<b>125</b>
Slik rengjør du luftfrityrkokeren .....	125
<b>Nyttige tips</b> .....	<b>125</b>
<b>Feilsøkingsveiledning</b> .....	<b>126</b>
<b>Produktregistrering</b> .....	<b>127</b>

# VIKTIGE SIKKERHETSTILTAK

## KUN TIL HUSHOLDNINGSBRUK

**Les alle instruksjonene før du bruker Ninja Air Fryer.**

**Ved bruk av elektriske apparater bør grunnleggende sikkerhetsregler alltid følges, inkludert følgende:**

## **⚠ ADVARSEL**

- 1** Dette apparatet er IKKE ment for personer (inkludert barn) med reduserte fysiske, sensoriske eller mentale evner eller mangel på erfaring og kunnskap, med mindre de får tilsyn eller veiledning om bruken av apparatet fra en person som er ansvarlig for sikkerheten deres.
- 2** Hold enheten og ledningen utenfor rekkevidde av barn under 8 år.
- 3** For å forebygge kvelningsfare for barn, fjern og kasser vernedekselet på enhetens strømledning.
- 4** Barn skal ikke bruke eller leke med enheten.
- 5** ALDRI bruke en stikkontakt under kjøkkenbenken.
- 6** ALDRI koble eneheten til en ekstern tidsbryter eller et separat, fjernstyrt system.
- 7** IKKE koble til en skjøteledning. Korte strømledninger brukes for å redusere risikoen for at barn under 8 år drar eller setter seg fast i ledningen, eller at folk snubler i den.
- 8** For å hindre elektrisk støt, IKKE sett ledninger, støpsler eller hovedenheten i vann eller andre væsker. Maten må kun stekes i stekepannen som følger med eller i beholdere anbefalt av SharkNinja.
- 9** Inspiser enheten og strømledningen regelmessig. IKKE bruk enheten hvis strømledningen eller støpselet er skadet. Dersom enheten svikter eller er skadet, må du slutte å bruke det umiddelbart og ringe kundesenteret.
- 10** Sørg ALLTID for at enheten er montert riktig før du bruker den.
- 11** IKKE dekk luftinntak og lignende mens enheten er i bruk. Dette kan forhindre jevn steking og overopphete eller skade enheten.
- 12** Før du plasser stekepannen i basen, sørg for at pannen og basen er rene og tørre ved å tørke av dem med en myk klut.
- 13** Enheten er kun tiltenkt husholdningsbruk. Enheten MÅ IKKE brukes til annet enn det den er beregnet for. Enheten MÅ IKKE brukes i kjøretøy eller båter som er i bevegelse. Enheten MÅ IKKE brukes utendørs. Misbruk kan forårsake skader.

## LES ALLE INSTRUKSJONENE

- 14** Kun tiltenkt bruk på kjøkkenbenken. Sørg for at underlaget er jevnt, tørt og rent. Enheten MÅ IKKE flyttes under bruk.
- 15** Enheten MÅ IKKE stå nær kanten av kjøkkenbenken under bruk.
- 16** IKKE bruk tilbehør som ikke er anbefalt eller selges av SharkNinja. Tilbehør må aldri settes i mikroovner, brødrister, varmluftsovner eller tradisjonelle stekeovner, eller på keramiske kokeplater, elektriske spoleovner, gassbrennere eller griller. Bruk av tilbehør som ikke er anbefalt av SharkNinja, kan forårsake brann, elektrisk støt eller skade.
- 17** Sørg for at det er tilstrekkelig med plass til luftsirkulasjon både over og rundt enheten under bruk.
- 18** Sørg ALLTID for at kurven er lukket skikkelig før du skrur på enheten.
- 19** Enheten MÅ ALDRI brukes mens den uttakbare stekepannen ikke sitter på plass.
- 20** Enheten MÅ IKKE brukes til frityrsteking med olje.
- 21** Enheten MÅ IKKE settes på varme overflater eller i nærheten av varme gassdrevne eller elektriske ovner, eller i en oppvarmet ovn.
- 22** Sørg for at mat ikke kommer i kontakt med varmeelementene. IKKE fyll opp med for mye mat under steking. For mye mat i enheten kan forårsake skader og uhell eller gjøre enheten usikker å bruke.
- 23** Spenning kan variere mellom strømkilder og påvirke enhetens ytelser. For å forebygge sykdom, kontroller at maten er tilstrekkelig stekt med et egnet termometer.
- 24** Koble enheten fra strømuttaket umiddelbart hvis det kommer ut svart røyk. Vent til det slutter å komme ut røyk før du forsøker å fjerne kjøkkenredskaper.
- 25** IKKE berør varme overflater. Enhetens overflater er varme under og etter bruk. For å forhindre forbrenninger og personskader, bruk ALLTID varmeisolerende puter og grytekluter, og bruk tilgjengelige håndtak og knotter.
- 26** Det må utvises ekstrem forsiktighet når enheten inneholder varm mat. Feil bruk kan forårsake personskader.
- 27** Matsøl kan forårsake alvorlige forbrenninger. Hold enheten og ledningen unna barn. LA IKKE ledningen henge over kjøkkendisk- eller bordkanter, eller berøre varme overlater.



**Sørg for at du ikke kommer i kontakt med varme overflater.**

## TA VARE PÅ DISSE INSTRUKSJONENE

# VIKTIGE SIKKERHETSTILTAK

## KUN TIL HUSHOLDNINGSBRUK

- 28** Pannen og stekeplaten blir ekstremt varme under steking. Unngå fysisk kontakt mens du tar kurven eller platen ut av enheten. Kurven og platen må ALLTID settes på en varmebestandig overflate når du tar dem ut av enheten. IKKE rør tilbehøret under eller rett etter steking.
- 29** Rengjøring og vedlikehold skal aldri utføres av barn, med mindre har de fylt 8 år og er under tilsyn.
- 30** Trekk ut stikkontakten når den ikke er i bruk og før rengjøring. Enheten må kjøles ned før rengjøring, demontering, håndtering og oppbevaring, eller før du setter i eller tar ut deler.
- 31** IKKE rengjør med skuremidler, stålull eller skuresvamper.
- 32** Les «Rengjøring og vedlikehold» for informasjon om regelmessig vedlikehold av enheten.



Sørg for at du ikke kommer i kontakt med varme overflater.

## TA VARE PÅ DISSE INSTRUKSJONENE

## DELER

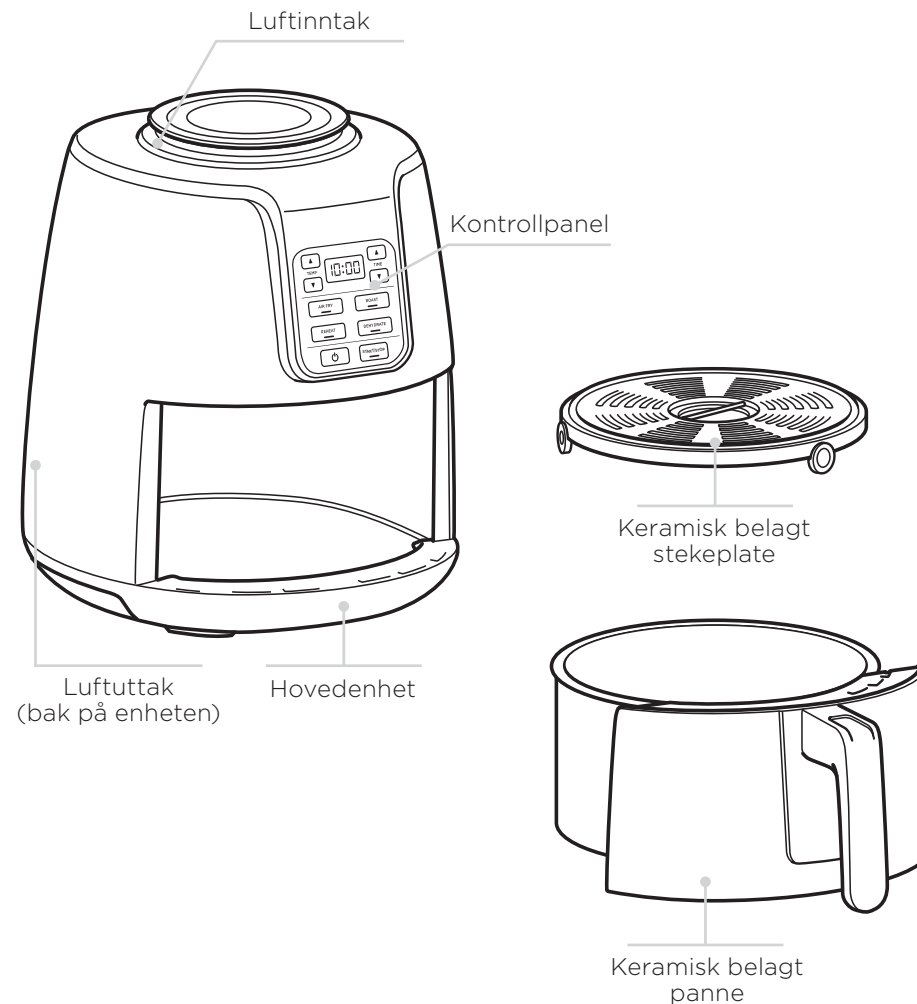

Gå til [ninjakitchen.eu](http://ninjakitchen.eu) ta for å bestille flere deler og tilbehør.

## FØR DU BRUKER DEN FØRSTE GANG

- 1 Fjern og kasser emballasje, reklamemerker og teip fra enheten.
- 2 Ta alt tilbehør ut av emballasjen, og les håndboken nøye, særlig med fokus på bruksanvisninger, advarsler og viktige sikkerhetstiltak for å unngå skader og uhell.
- 3 Vask den keramisk belagte pannen og stekeplaten i varmt såpevann, og skyll og tørk av grundig. Pannen og stekeplaten tåler maskinvask. Hovedenheten må aldri vaskes i oppvaskmaskin.

## BLI KJENT MED LUFTFRITYRKOKEREN

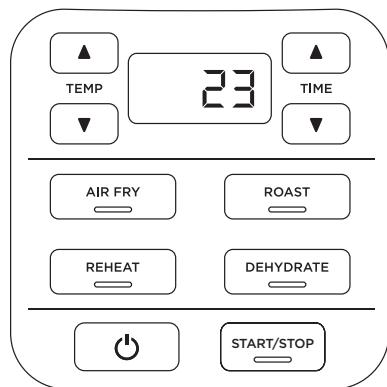

Når du stiller inn tiden, viser displayet HH:MM. Her ser du at displayet viser 23 minutter.

### FUNKSJONSKNAPPER



**AIR FRY:** Bruk denne funksjonen for å gjøre maten sprø med lite eller ingen olje.

**ROAST:** Bruk enheten som stekeovn for mørt kjøtt, søt bakst og annet.

**DEHYDRATE:** Tørk kjøtt, frukt og grønnsaker som sunn snacks.

**REHEAT:** Varm opp rester sakte og forsiktig for å få et sprøtt resultat.

### OPERASJONSKNAPPER

**TEMP piler:** Piler: Bruk TEMP-pilene opp  og ned  for å justere steketemperaturen før eller under matlagingen

**TIME piler:** Piler: Bruk TIME-pilene opp  og ned  for å justere steketiden i enhver modus.

**START/STOP-knappen:** Når du har valgt tid og temperatur, kan du begynne å steke maten ved å trykke på START/STOP. Du kan stanse steking når som helst ved å trykke knappen igjen

 **knappen:** Av/på-knappen skruer enheten av og stanser alle matlagingsmoduser.

**HVILEMODUS:** Enheten går i hvilemodus når ingen knapper på kontrollpanelet har blitt trykket på 10 minutter. For å indikere dette lyser av/på-knappen svakt.

## SLIK BRUKER DU LUFTFRITYRKOKEREN

For å skru enheten på må du første koble strømledningen til en stikkontakt. Trykk av/på-knappen.

### AIR FRY

- 1 Sørg for at stekeplaten er plassert i pannen.

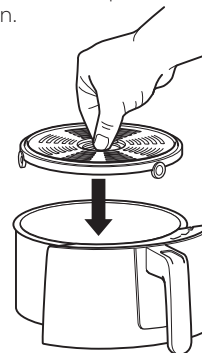

- 2 Trykk knappen AIR FRY. Standardtemperaturen vises på displayet. Juster temperaturen med TEMP-pilene opp og ned.

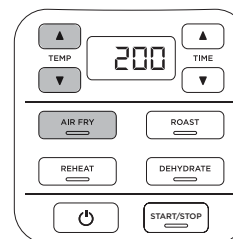

**MERK:** Det anbefales å forhåndsvarme enheten i tre minutter før du setter i maten. Ved forhåndsvarming kan du hoppe over trinn 4, sette i den tomme pannen og trykke START/STOP for å begynne.

- 3 Trykk TIME-pilene opp og ned for å stille inn ønsket steketid..

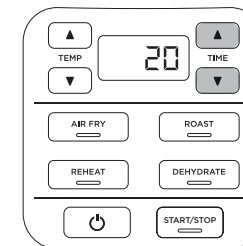

- 4 Legg ingrediensene i pannen. Sett pannen inn i enheten.



- 5 Trykk START/STOP for å begynne å steke.

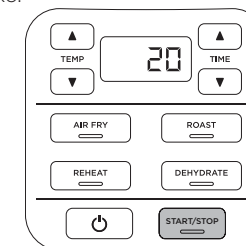

**MERK:** For å riste ingrediensene under matlagingen, ta ut pannen og rist frem og tilbake. Stekingen fortsetter når pannen settes tilbake.

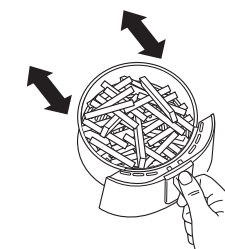

## SLIK BRUKER DU LUFTFRITYRKOKEREN

- 6 Når steking er fullført, piper enheten og viser «END» på displayet i kontrollpanelet.

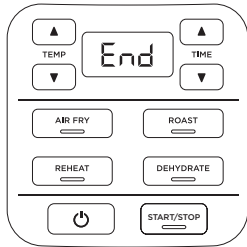

- 7 Ta ut ingrediensene ved å helle dem ut, eller ved å bruke grytekluter eller steketang med silikon på endene.

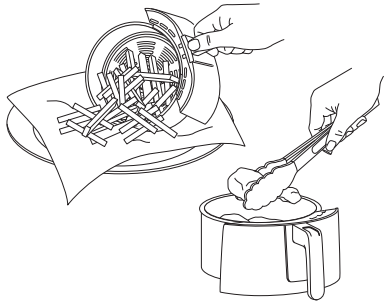

### ROAST

- 1 Sikre at stekeplaten er på plass hvis det er behov for det. Du trenger ikke stekeplaten hvis du bruker en ildfast form.

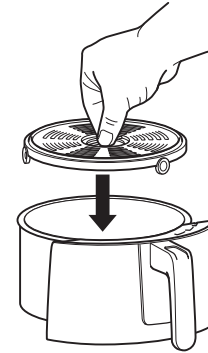

- 2 Trykk knappen ROAST. Standardtemperaturen vises på displayet. Juster temperaturen med TEMP-pilene opp og ned.

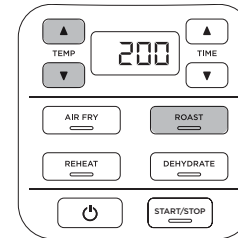

**MERK:** Det anbefales å forhåndsvarme enheten i tre minutter før du setter i maten. Ved forhåndsvarming kan du hoppe over trinn 4, sette i den tomme pannen og trykke START/STOP for å begynne.

- 3 Trykk TIME-pilene opp og ned for å stille inn ønsket steketid.

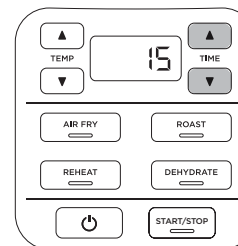

- 4 Legg ingrediensene i pannen. Sett pannen inn i enheten.

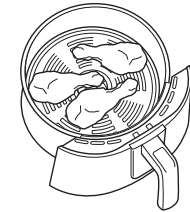

- 5 Trykk START/STOP for å begynne å steke.

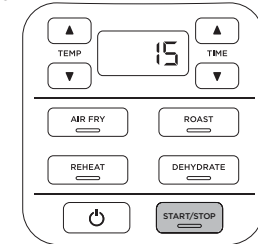

- 6 Når steking er fullført, piper enheten og viser «END» på displayet i kontrollpanelet.

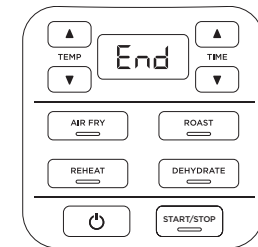

- 7 Ta ut ingrediensene ved å helle dem ut, eller ved å bruke grytekluter eller steketang med silikon på endene.

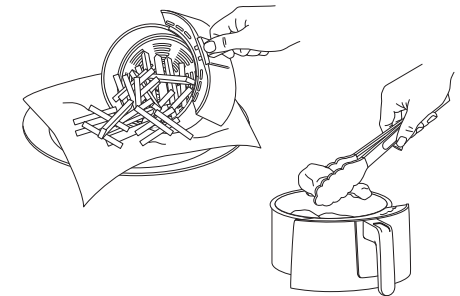

# SLIK BRUKER DU LUFTFRITYRKOKEREN

## REHEAT

- 1 Sørg for at stekeplaten er plassert i pannen.

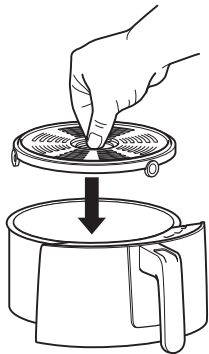

- 2 Trykk knappen REHEAT. Standardtemperaturen vises på displayet. Juster temperaturen med TEMP-pilene opp og ned.

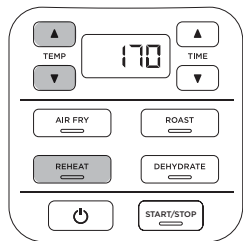

**MERK:** Det anbefales å forhåndsvarme enheten i tre minutter før du setter i maten. Ved forhåndsvarming kan du hoppe over trinn 4, sette i den tomme pannen og trykke START/STOP for å begynne.

- 3 Trykk TIME-pilene opp og ned for å stille inn ønsket steketid.

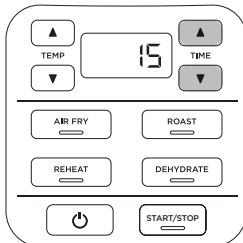

- 4 Legg ingrediensene i pannen. Sett pannen inn i enheten.

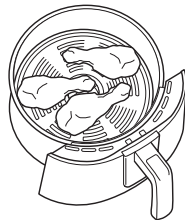

- 5 Trykk START/STOP for å begynne å steke.

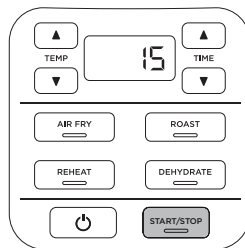

- 6 Når steking er fullført, piper enheten og viser «END» på displayet i kontrollpanelet.

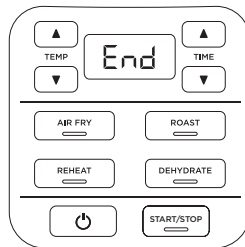

- 7 Ta ut ingrediensene ved å helle dem ut, eller ved å bruke gryteklater eller steketang med silikon på endene.

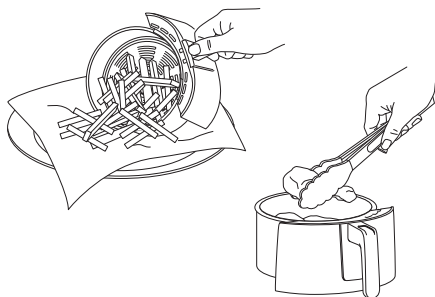

## DEHYDRATE

- 1 Legg det første laget med ingredienser i bunnen av pannen. Deretter setter du stekeplaten på plass i pannen og legger enda et lag med ingredienser på stekeplaten.

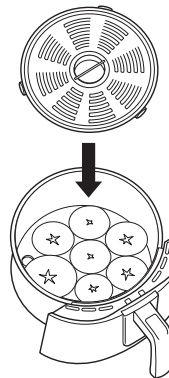

- 2 Sett pannen inn i enheten.
- 3 Trykk knappen DEHYDRATE. Standardtemperaturen vises på displayet. Juster temperaturen med TEMP-pilene opp og ned.

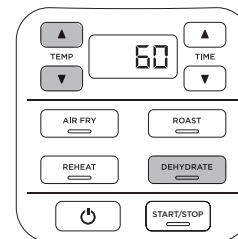

- 4 Trykk TIME-pilene opp og ned for å stille inn ønsket steketid.

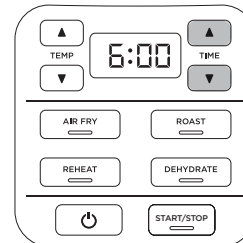

- 5 Trykk START/STOP for å starte tørkefunksjonen.

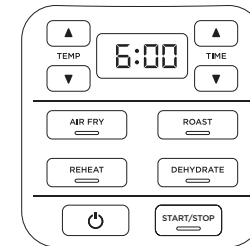

- 6 Når tørkefunksjonen er ferdig, piper enheten og END vises på displayet.

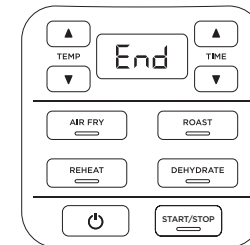

**MERK:** Du kan øke tørkekapasiteten ved å sette i hyllestativet. Hyllestativet kan kjøpes på dersom det ikke fulgte med enheten din [ninjakitchen.eu](http://ninjakitchen.eu)

## SLIK RENGJØR DU LUFTFRITYRKOKEREN

**MERK:** Hovedenheten må ALDRI settes i vann eller andre væsker. Hovedenheten må ALDRI vaskes i oppvaskmaskin.

Enheten bør rengjøres grundig etter hver bruk.

- 1 Koble enheten fra stikkkontakten før rengjøring.
- 2 Tørk av hovedenheten og kontrollpanelet med en fuktig klut. Bruk aldri skuresvamber.

## NYTTIGE TIPS

- 1 For å steke maten jevnt må du sørge for at ingrediensene ikke overlapper hverandre og ligger jevnt i bunnen. Hvis ingrediensene overlapper hverandre, må maten ristes halvveis gjennom steketiden.
- 2 Du kan justere steketid og temperatur når som helst under matlagingen. Bare trykk på TIME- og TEMP-pilene opp eller ned for å justere tid og temperatur.
- 3 For å konvertere stekeovnsoppskrifter til luftfrityrkoker, reduserer du temperaturen med 10 °C. Sjekk maten hyppig for å sikre maten ikke blir overstekt.
- 4 Vi anbefaler å forhåndsvarme luftfrityrkokeren i tre minutter. Du kan stille inn det innebygde tidsuret til tre minutter.
- 5 Lettere ingredienser kan til tider bli blåst rundt av viften i luftfrityrkokeren. For å forebygge dette kan du sikre maten med cocktailpinner (som den øverste skiven i et smørbrød).
- 6 Stekeplaten løfter ingrediensene i pannen for å sirkulere luft under og rundt og oppnå et jevnt og sprøtt resultat.
- 7 Når du har valgt en stekefunksjon, kan du trykke på START/STOP for å starte steking. Enheten kjører på standard temperatur og tid.
- 8 For å få best mulig resultat og unngå oversteking, ta ut maten så snart steketiden er ferdig.
- 9 For å få best mulig resultat med ferske grønnsaker og poteter, bruk minst én spiseskje olje. Tilsett mer olje ved behov for å få et sprøere resultat.
- 10 Du får best resultat ved å sjekke maten underveis og ta den ut når du har oppnådd ønskelig brunfarge. Det er anbefalt å måle kjernetemperaturen i maten med et steketermometer. Ta ut maten så snart steketiden er ferdig for å unngå oversteking.

- **Hvorfor stiger ikke temperaturen høyere?**  
Makstemperaturen er 210 °C.
- **Hvor lang tid tar det å forhåndsvarme enheten, og når vet jeg at den er klar?**  
Vi anbefaler å forhåndsvarme luftfrityrkokeren i tre minutter. Du kan stille inn det innebygde tidsuret til tre minutter.
- **Bør jeg legge i ingrediensene før eller etter forhåndsvarmingen?**  
Det anbefales å forhåndsvarme enheten i tre minutter før du setter i maten.
- **Må frossen mat tines før den kan luftfrityrkokes?**  
Dette er avhengig av hvilken mat du vil lage. Følg instruksene på emballasjen.
- **Hvordan kan jeg sette tidsuret på pause?**  
Trykk START/STOP.
- **Er det trygt å sette pannen på kjøkkenbenken?**  
Pannen blir varm under matlagingen. Håndter pannen med omhu, og plasser den kun på overflater som tåler varme.
- **Hvordan vet jeg når jeg må bruke stekeplaten?**  
Bruk stekeplaten når du vil steke maten sprø. Stekeplaten løfter maten i pannen og slipper til luft under ingrediensene for et jevnt og sprøtt resultat.
- **Maten min ble ikke stekt.**  
Sørg for at pannen sitter ordentlig på plass under matlagingen. For å brune maten jevnt, sørg for at ingrediensene ikke overlapper hverandre og ligger jevnt i bunnen av pannen. Rist løs ingrediensene for å sikre at de sprøstekes jevnt. Du kan justere steketiden og temperaturen når som helst under matlagingen. Bare trykk på TIME- og TEMP-pilene opp eller ned for å justere tid og temperatur.
- **Maten min ble overstekt.**  
Du får best resultat ved å sjekke maten underveis og ta den ut når du har oppnådd ønskelig brunfarge. Ta ut maten umiddelbart når steketiden er over for å unngå oversteking.
- **Hvorfor blir maten blåst rundt under luftsteking?**  
Lettere ingredienser kan til tider bli blåst rundt av viften i luftfrityrkokeren. For å forebygge dette kan du sikre maten med cocktailpinner (som den øverste skiven i et smørbrød).
- **Kan jeg luftsteke fuktige, marinerte ingredienser?**  
Ja, men bruk riktig teknikk for å påføre grilljermel. Det er viktig at maten dekkes av mel før du påfører egg og grilljermel. Press grilljermelet på maten med hendene. Luftfrityrkokerens har en kraftig vifte som kan blåse grilljermelet av maten. Derfor er det lurt å presse grilljermelet godt på maten med hendene for å få det til å sitte.
- **Enheten piper.**  
Maten din er ferdigstekt.
- **Displayet viser bare svart.**  
Enheten er i hvilemodus. Trykk av/på-knappen for å skru på igjen.
- **Displayet viser bokstaven «E».**  
Enheten har en funksjonsfeil.

Du finner online-støtte på [ninjakitchen.eu](http://ninjakitchen.eu)



## PRODUKTREGISTRERING

### TO (2) ÅRS BEGRENSET GARANTI

Når du kjøper et produkt i Norge som forbruker får du visse lovmessige rettigheter når det gjelder produktets kvalitet (dine «lovfestede rettigheter»). Du kan håndheve disse lovmessige rettighetene overfor forhandleren din. Hos Ninja har vi så stor tiltro til kvaliteten på våre produkter ("Produktene") at vi gir deg en ekstra produsentgaranti i opptil to år. Denne garantien gjelder kun dersom produktet er kjøpt som nytt og ubrukt. Disse vilkårene og betingelsene gjelder kun for garantiene våre – dine lovfestede rettigheter som kjøper påvirkes ikke. Vær oppmerksom på at 2-års garantien er tilgjengelig i alle EU-land og i Storbritannia, dersom landet ikke lenger er et EU-land under garantiperioden.

Vilkårene nedenfor beskriver forutsetningene for og omfanget av garantiene våre, som ytes av SharkNinja Germany GmbH, c/o Regus Management GmbH, Excellent Business Center 10, + 11/ Stock, Westhafenplatz 1, 60327 Frankfurt am Main (Tyskland) ("oss", "vår" eller "vi"). De påvirker ikke dine lovfestede rettigheter eller forhandlerens forpliktelser og din kontrakt med dem. Det samme gjelder hvis du har kjøpt produktet direkte fra Ninja.

#### Ninja\*-garantier

En kjøkkenmaskin utgjør en betydelig investering. Din nye maskin må fungere riktig så lenge som mulig. Garantien den kommer med er en viktig faktor – og viser hvor stor tillit produsenten har til produktet sitt og sin produksjonskvalitet.

Du finner online-støtte på [www.ninjakitchen.eu](http://www.ninjakitchen.eu)

#### Hvordan registrerer jeg garantien min?

Du kan registrere garantien din på nettet innen 28 dager etter kjøpet. For å spare tid trenger du følgende informasjon om maskinen:

- Modellnr.
- Serienummer (kun hvis det er tilgjengelig)
- Kjøpsdato for produktet (kvittering eller følgeseddel)

For å registrere online, gå til [www.ninjakitchen.eu](http://www.ninjakitchen.eu)

#### VIKTIG

- Garantien dekker produktet ditt i 2 år og starter fra kjøpsdatoen.
- Ta vare på kvitteringen. Hvis du må benytte deg av garantien, trenger vi kvitteringen for å bekrefte at informasjonen du har oppgitt til oss er korrekt. Hvis du ikke kan fremlegge en gyldig kvittering, vil det føre til at garantien blir ugyldig.

#### Hva er fordelene ved å registrere garantien min?

Når du registrerer garantien din, kan du velge å motta vårt nyhetsbrev med tips, råd og konkurranser. Få med deg siste nytt om Ninja-teknologi og lanseringer. Hvis du registrerer garantien på nettet, får du umiddelbart bekreftelse på at vi har mottatt informasjonen din.

Nærmere informasjon om våre retningslinjer om personvern finner du på [www.ninjakitchen.eu](http://www.ninjakitchen.eu)

#### Hvor lenge er det garanti på produktene våre?

Vår tillit til vår design og kvalitetskontroll betyr at det nye produktet ditt er garantert i til sammen to år.

#### Hva dekkes av garantien?

Reparasjon eller erstatning (etter Ninjas skjønn) av produktet ditt, inkludert alle deler og arbeidskostnader i tilfelle defekt på design, materialer og utførelse (inkludert transport- og sendelseskostnader). Garantien vår gis i tillegg til dine lovfestede rettigheter som forbruker.

#### Hva dekkes ikke av garantien?

- Normal slitasje.
- Utløst skade, feil forårsaket av uaktsom bruk eller vedlikehold, feilaktig bruk, forsømmelse, uforsiktig bruk eller all annen håndtering av dampkoppen som ikke er i samsvar med Ninja® sin håndbok som fulgte med maskinen din.
- Bruk av kjøkkenmaskinen til alt annet enn normale husholdningsformål.
- Bruk av deler som ikke er satt sammen eller montert i henhold til håndboken.
- Bruk av deler eller tilbehør som ikke er originale Ninja®-komponenter.
- Feil montering (unntatt når monteringen utføres av Ninja®).

Reparasjoner eller endringer utført av andre enn Ninja eller deres representanter, med mindre du kan vise at reparasjonene eller endringene utført av andre ikke er relatert til den defekten du gjør batterigarantien gjeldende for.

#### Hva skjer når garantien min utløper?

Ninja designer ikke produkter for at de skal vare i en begrenset tidsperiode. Vi forstår at kunder kan ha et ønske om å reparere kjøkkenmaskinen sin etter at garantien er utløpt. I slike tilfeller ber vi deg om å du finner online-støtte på [www.ninjakitchen.eu](http://www.ninjakitchen.eu).

#### Hvor kan jeg kjøpe originale Ninja-reservedeler og -tilbehør?

Ninja-reservedeler og tilbehør er utviklet av de samme ingeniørene som har utviklet din Ninja-kjøkkenmaskin. Du finner et komplett utvalg av Ninja-reservedeler og tilbehør for alle Ninja-maskiner på [www.ninjakitchen.eu](http://www.ninjakitchen.eu)

Husk at bruk av reservedeler som ikke er fra Ninja kan føre til at produksjonsgarantien din blir ugyldig. Dine lovbestemte rettigheter påvirkes ikke.

# OBRIGADO

por ter adquirido a Ninja® Foodi® fritadeira a Ar



## REGISTE A SUA COMPRA



ninjakitchen.eu/register-guarantee



Faça a leitura do código QR com o telemóvel

## REGISTE ESTAS INFORMAÇÕES

Número do modelo: \_\_\_\_\_

Número de série: \_\_\_\_\_

Data da compra: \_\_\_\_\_  
(Guarde o recibo)

Loja de compra: \_\_\_\_\_

## ESPECIFICAÇÕES TÉCNICAS

Tensão: 220-240 V~, 50-60 Hz

Potência: 1550 W



Esta marcação indica que este produto não deve ser eliminado juntamente com outros resíduos

domésticos em toda a UE. Para evitar possíveis efeitos nocivos para o ambiente ou para a saúde das pessoas, derivados da eliminação não controlada de resíduos, recicle-o de forma responsável para promover o uso sustentável dos recursos materiais. Para eliminar o seu dispositivo usado, queira utilizar os sistemas de eliminação e recolha, ou contacte o revendedor onde este produto foi comprado. Ele poderá levar este produto para uma reciclagem ambientalmente segura.

# ÍNDICE

<b>Salvaguardas importantes</b> .....	<b>131</b>
<b>Peças</b> .....	<b>134</b>
<b>Antes da primeira utilização</b> .....	<b>135</b>
<b>Conhecer a sua Duas Zonas fritadeira a ar</b> .....	<b>135</b>
Botões de funções .....	135
Botões de operações .....	135
<b>Utilizar a sua fritadeira a ar</b> .....	<b>136</b>
Usar as funções de cozedura .....	136
Fritar a Ar .....	136
Assar .....	138
Reaquecer .....	139
Desidratar .....	140
<b>Limpeza e manutenção</b> .....	<b>141</b>
Limpar a sua Fritadeira a Ar .....	141
<b>Sugestões úteis</b> .....	<b>141</b>
<b>Guia de resolução de problemas</b> .....	<b>142</b>
<b>Registo do produto</b> .....	<b>143</b>

# SALVAGUARDAS IMPORTANTES

## APENAS PARA USO DOMÉSTICO

Leia todas as instruções antes de utilizar a sua Ninja® Foodi® Fritadeira a Ar.

Ao usar aparelhos elétricos, devem ser sempre seguidas precauções básicas de segurança, incluindo as seguintes:

## ⚠ AVISOS

- 1 Este aparelho **NÃO** deve ser usado por pessoas (incluindo crianças) com capacidades físicas, sensoriais ou mentais reduzidas, ou com falta de experiência e conhecimento, exceto se tiverem recebido supervisão ou instruções sobre como usar o aparelho por alguém responsável pela sua segurança.
- 2 Mantenha o aparelho e o cabo fora do alcance das crianças.
- 3 Mantenha o aparelho e o cabo fora do alcance das crianças. **NÃO** permita que o aparelho seja usado por crianças. É necessária uma supervisão atenta quando usado perto de crianças.
- 4 As crianças não devem brincar com o aparelho.
- 5 **NUNCA** utilize uma tomada elétrica por baixo do balcão.
- 6 **NUNCA** ligue este aparelho a um interruptor de temporizador externo ou sistema de telecomando separado.
- 7 **NÃO** utilize um cabo de extensão. É utilizado um cabo de alimentação curto para reduzir o risco de crianças com menos de 8 anos o agarrarem ou ficarem enredadas e para reduzir o risco de as pessoas tropeçarem num cabo mais comprido.
- 8 Para se proteger de choques elétricos, **NÃO** mergulhe o cabo, as fichas ou o compartimento da unidade principal em água ou noutro líquido. Cozinhe apenas na gaveta fornecida.
- 9 Verifique regularmente o aparelho e o cabo de alimentação. **NÃO** utilize o aparelho se existirem danos no cabo de alimentação ou na ficha. Se o aparelho não funcionar corretamente ou se tiver sido danificado de alguma maneira, pare de o utilizar e contacte a linha de Apoio ao Cliente.
- 10 Certifique-se **SEMPRE** de que o aparelho está montado corretamente antes da utilização.
- 11 **NÃO** cubra a abertura de entrada ou saída de ar enquanto o aparelho estiver a funcionar. Fazer isso evitará que os alimentos cozinhem de modo uniforme e pode danificar o aparelho ou fazer com que sobreaqueça.
- 12 Antes de colocar a gaveta amovível na unidade principal, certifique-se de que a gaveta e o aparelho estão limpos e secos, limpando com um pano macio.
- 13 Este aparelho destina-se apenas a utilização doméstica. **NÃO** utilize o aparelho para outros fins que não os previstos. **NÃO** utilize em veículos rodoviários ou barcos em movimento. **NÃO** utilize no exterior. A utilização indevida pode causar ferimentos.
- 14 Destina-se apenas à utilização na bancada. Certifique-se de que a superfície está nivelada, limpa e seca. **NÃO** mova o aparelho quando estiver a ser utilizado.
- 15 **NÃO** coloque o aparelho próximo da extremidade de uma bancada durante o funcionamento.

## LEIA TODAS AS INSTRUÇÕES ANTES DE USAR

- 16 **NÃO** utilize acessórios que não sejam recomendados ou vendidos pela SharkNinja. **NÃO** coloque acessórios num microondas, torradeira, forno de convecção ou convencional ou sobre uma placa de cerâmica, resistência elétrica, queimador a gás ou churrasqueira ao ar livre. A utilização de acessórios não recomendados pela SharkNinja pode causar incêndios, choques elétricos ou ferimentos.
- 17 Quando utilizar este aparelho, certifique-se de que existe espaço suficiente acima e de todos os lados, para circulação de ar.
- 18 Assegure-se **SEMPRE** de que a gaveta está devidamente fechada antes de utilizar o aparelho.
- 19 **NÃO** utilize o aparelho sem a panela de cozedura com revestimento cerâmico amovível colocada.
- 20 **NÃO** utilize este aparelho para fritura por imersão.
- 21 **NÃO** coloque o aparelho sobre superfícies quentes ou perto de um queimador a gás ou elétrico quente ou num forno aquecido.
- 22 Evite que os alimentos contactem com elementos de aquecimento. **NÃO** encha demasiado durante a cozedura. Encher demasiado pode causar ferimentos ou danos materiais ou afetar a utilização segura do aparelho.
- 23 A tensão das tomadas pode variar, afetando o desempenho do seu produto. Para evitar possíveis doenças, utilize um termómetro para verificar se a sua comida é cozinhada às temperaturas recomendadas.
- 24 Se a unidade emitir fumo negro, desligue-a imediatamente. Aguarde que o fumo pare antes de remover quaisquer acessórios de cozinha.
- 25 **NÃO** toque nas superfícies quentes. As superfícies dos aparelhos estão quentes durante e após o funcionamento. Para evitar queimaduras e ferimentos, utilize **SEMPRE** pegas protetoras ou luvas de forno isolantes e utilize as pegas disponíveis no aparelho.
- 26 Quando o aparelho contém alimentos quentes, é necessário ter muito cuidado. Uma utilização inadequada pode resultar em ferimentos.
- 27 Os alimentos derramados podem causar queimaduras graves. Mantenha o aparelho e o cabo fora do alcance das crianças. **NÃO** deixe o cabo de alimentação pendurado nas extremidades de mesas ou balcões ou tocar em superfícies quentes.



Tenha cuidado para evitar o contacto com a superfície quente.

## GUARDE ESTAS INSTRUÇÕES

# SALVAGUARDAS IMPORTANTES

## APENAS PARA USO DOMÉSTICO

- 28** A gaveta e a placa de tostagem ficam extremamente quentes durante o processo de cozedura. Evite o contacto físico ao retirar a gaveta ou a placa do aparelho. Coloque **SEMPRE** a gaveta ou a placa numa superfície resistente ao calor depois de a remover. **NÃO** toque nos acessórios durante a cozedura ou imediatamente depois.
- 29** A limpeza e manutenção não devem ser feitas por crianças.
- 30** Desligue da tomada elétrica quando não estiver a utilizar ou antes de limpar. Deixe arrefecer antes de limpar, desmontar, colocar ou retirar peças e guardar.
- 31 NÃO** limpe com esfregões metálicos. Podem libertar-se fragmentos do esfregão e tocar em peças elétricas, criando um risco de choque elétrico.
- 32** Consulte a secção Limpeza e Manutenção para efetuar a manutenção regular do aparelho.



Tenha cuidado para evitar o contacto com a superfície quente.

## GUARDE ESTAS INSTRUÇÕES

## PEÇAS

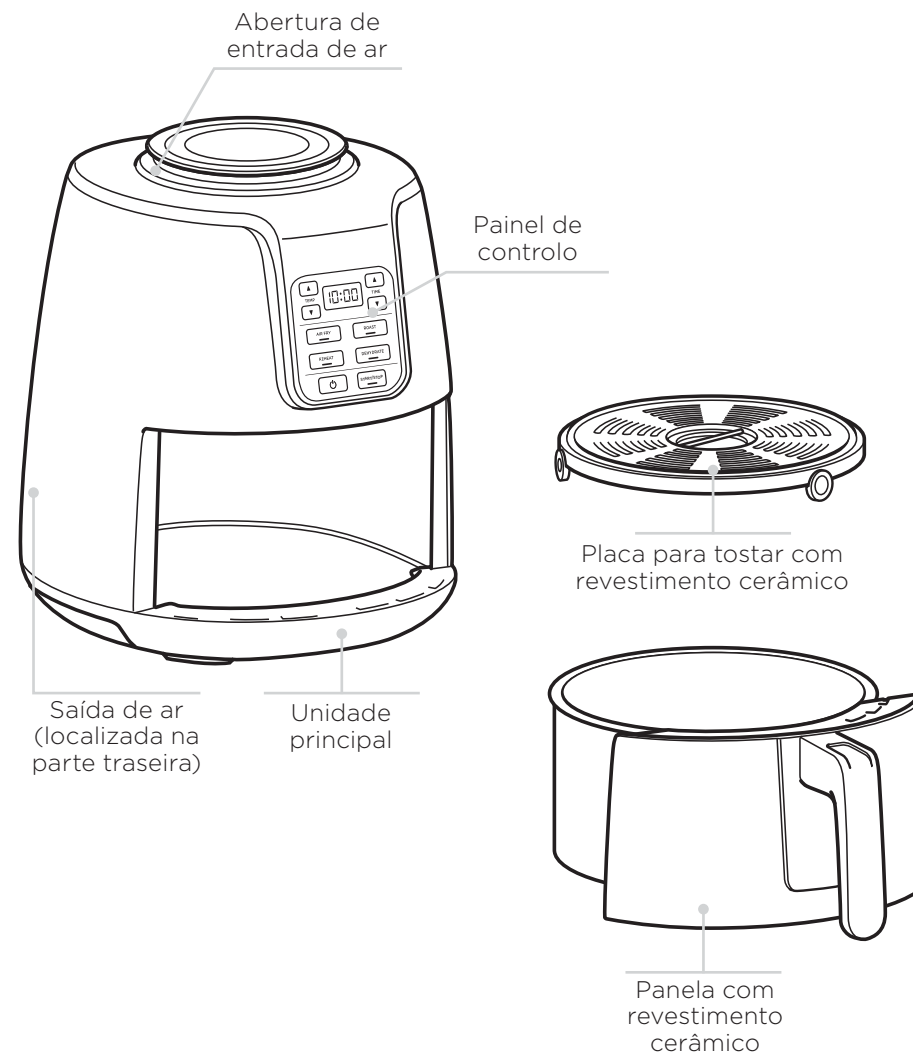

Para encomendar peças e acessórios adicionais, visite [ninjakitchen.eu](http://ninjakitchen.eu)

## ANTES DA PRIMEIRA UTILIZAÇÃO

- 1 Remova e elimine qualquer material de embalagem, etiquetas promocionais e fita adesiva do aparelho.
- 2 Retire todos os acessórios da embalagem e leia este manual cuidadosamente. Tenha especial atenção a instruções de funcionamento, avisos e salvaguardas importantes, para evitar ferimentos e danos materiais.
- 3 Lave a panela com revestimento cerâmico e a placa para tostar em água quente com sabão e, em seguida, enxague-as e seque-as cuidadosamente. A panela e a placa de tostagem também podem ser lavadas na máquina de lavar loiça. **NUNCA** lave a unidade principal na máquina de lavar loiça.

## CONHECER A SUA FRITADEIRA A AR

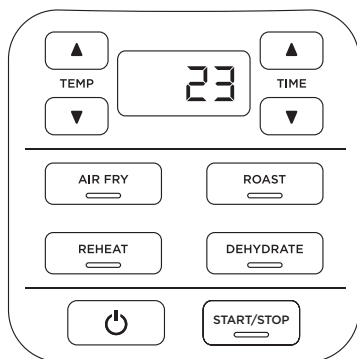

Quando acertar a hora, o visor digital indica HH:MM. O visor indica atualmente 23 minutos.

### BOTÕES DE FUNÇÕES

**FRITAR A AR:** Use esta função para tornar os alimentos crocantes e estaladiços com pouco ou nenhum óleo.

**ASSAR:** Utilize o aparelho como forno para carnes tenras e muito mais.

**DESIDRATAR:** Desidrate carnes, frutas e vegetais para um snack saudável.

**REAQUECER:** Recupere as sobras aquecendo-as suavemente, obtendo resultados estaladiços.

### OPERATING BUTTONS

**TEMP arrows:** Utilize as setas TEMP (Temperatura) para cima (▲) e para (▼) baixo para ajustar a temperatura de confeitura em qualquer função, exceto Max Crisp (Tostagem Máxima), antes ou durante a cozedura.

**Setas de TIME (Tempo):** Utilize as setas para cima (▲) e para (▼) baixo para ajustar o tempo de cozedura em qualquer função antes ou durante o ciclo de cozedura.

**Botão START/STOP (iniciar/parar):** Depois de selecionar a temperatura e o tempo, prima o botão START/STOP (iniciar/parar) para começar a cozinhar. Você pode parar de cozinhar a qualquer momento pressionando o botão novamente.

**Botão:** O botão de ligar/desligar desliga o aparelho e interrompe todos os modos de confeitura.

### MODO DE ESPERA

Após 10 minutos sem interação com o painel de controle, a unidade entra no modo de espera. O botão de ligar estará ligeiramente iluminado.

## USAR AS FUNÇÕES DE COZEDURA

Para ligar o aparelho, ligue o cabo de alimentação a uma tomada de parede. Pressione o botão de ligar/desligar.

### FRITAR A AR

- 1 Certifique-se de que a placa para tostar está na panela.

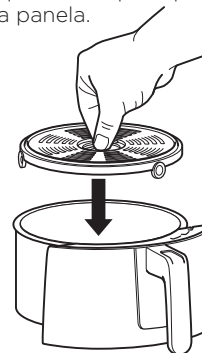

- 2 Prima o botão AIR FRY (Fritar a ar). A temperatura predefinida será apresentada. Use os botões de setas TEMP (Temperatura) para cima e para baixo para definir a temperatura desejada.

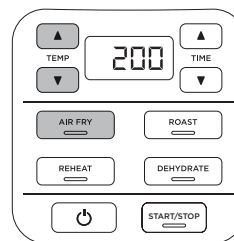

**NOTA:** Recomenda-se que deixe o aparelho pré-aquecer durante 3 minutos antes de colocar ingredientes. Se pré-aquecer, ignore o passo 4, coloque a panela vazia e prima o botão START/STOP (Iniciar/Parar) para começar.

- 3 Prima os botões de setas TIME (Tempo) para cima e para baixo para definir o tempo de confeitura desejado.

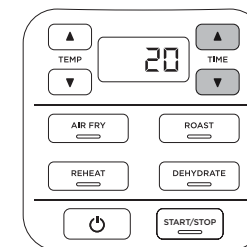

- 4 Coloque ingredientes na panela. Coloque a panela no aparelho.

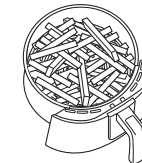

- 5 Prima START/STOP (Iniciar/Parar) para começar a cozinhar.

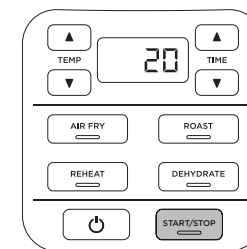

**NOTA:** Para mexer os ingredientes durante a confeitura, retire a panela e agite-a para a frente e para trás. O aparelho parará automaticamente quando a panela for retirada. Volte a colocar a panela e a confeitura retomará.

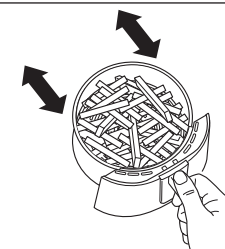

## USAR AS FUNÇÕES DE COZEDURA - CONT

- 6 Quando o tempo de confeção tiver terminado, o aparelho emitirá um sinal sonoro e apresentará "End" (Fim) no visor do painel de controlo.

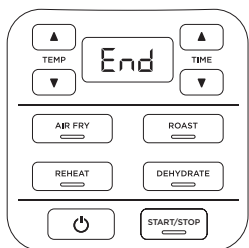

- 7 Retire os ingredientes virando-os para um recipiente ou usando pinças/utensílios com pontas de silicone.

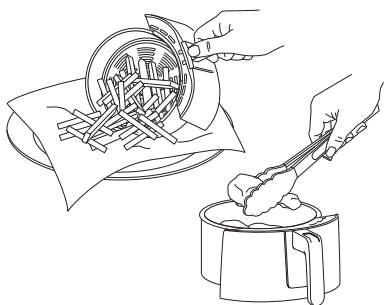

### ASSAR

- 1 Certifique-se de que a placa para tostar está na panela, se necessária. Se estiver a usar uma assadeira, a placa para tostar não é necessária.

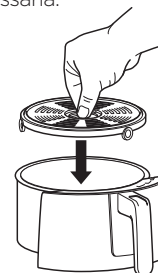

- 2 Prima o botão ROAST (Assar). A temperatura predefinida será apresentada. Prima os botões de setas TEMP (Temperatura) para cima e para baixo para definir a temperatura desejada.

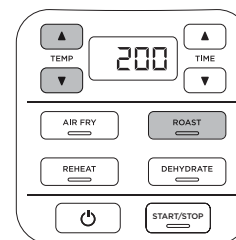

**NOTA:** Recomenda-se que deixe o aparelho pré-aquecer durante 3 minutos antes de colocar ingredientes. Se pré-aquecer, ignore o passo 4, coloque a panela vazia e prima o botão START/STOP (Iniciar/Parar) para começar.

- 3 Prima os botões de setas TIME (Tempo) para cima e para baixo para definir o tempo de confeção desejado.

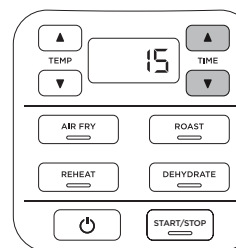

- 4 Coloque ingredientes na panela. Coloque a panela no aparelho.

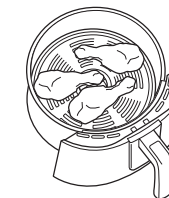

- 5 Prima START/STOP (Iniciar/Parar) para começar a cozinhar.

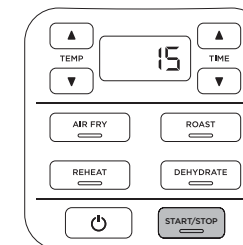

- 6 Quando o tempo de confeção tiver terminado, o aparelho emitirá um sinal sonoro e apresentará "End" (Fim) no visor do painel de controlo.

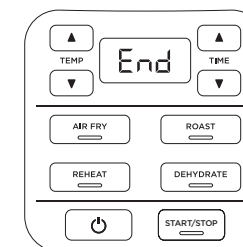

- 7 Retire os ingredientes virando-os para um recipiente ou usando pinças/utensílios com pontas de silicone.

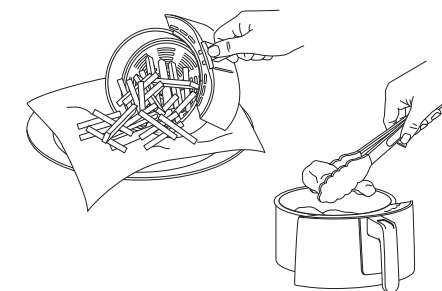

# USAR AS FUNÇÕES DE COZEDURA - CONT

## REAQUECER

- 1 Certifique-se de que a placa para tostar está na panela.

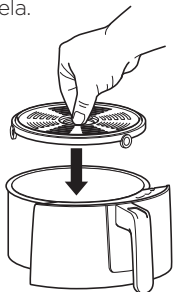

- 2 Prima o botão REHEAT (Reaquecer). A temperatura predefinida será apresentada. Prima os botões de setas TEMP (Temperatura) para cima e para baixo para definir a temperatura desejada.

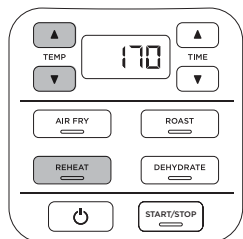

**NOTA:** Recomenda-se que deixe o aparelho pré-aquecer durante 3 minutos antes de colocar ingredientes. Se pré-aquecer, ignore o passo 4, coloque a panela vazia e prima o botão START/STOP (Iniciar/Parar) para começar.

- 3 Prima os botões de setas TIME (Tempo) para cima e para baixo para definir o tempo de aquecimento.

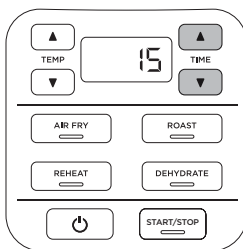

- 4 Coloque ingredientes na panela. Coloque a panela no aparelho.

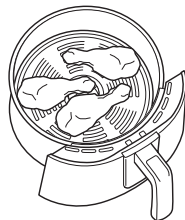

- 5 Prima START/STOP (Iniciar/Parar) para começar a cozinhar.

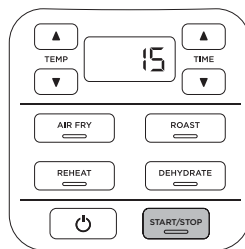

- 6 Quando o reaquecimento tiver terminado, o aparelho emitirá um sinal sonoro e apresentará a indicação "End" (Fim) no visor do painel de controlo.

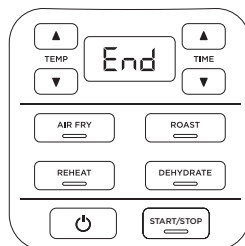

- 7 Retire os ingredientes virando-os para um recipiente ou usando pinças/utensílios com pontas de silicone.

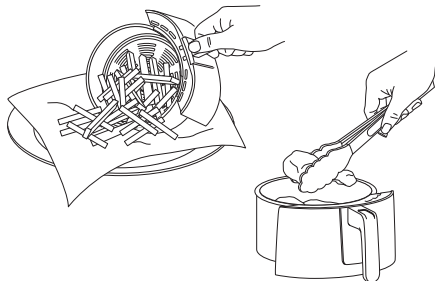

## DESIDRATAR

- 1 Coloque a primeira camada de ingredientes no fundo da panela. Depois, instale a placa para tostar dentro da panela e coloque uma segunda camada de ingredientes sobre a placa para tostar.

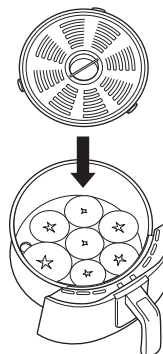

- 2 Coloque a panela no aparelho.
- 3 Prima o botão DEHYDRATE (Desidratar). A temperatura predefinida será apresentada. Use os botões de setas TEMP (Temperatura) para cima e para baixo para definir a temperatura desejada.

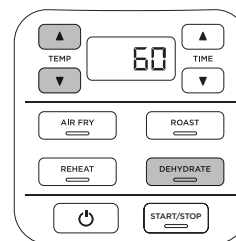

- 4 Prima os botões de setas TIME (Tempo) para cima e para baixo para definir o tempo de confeção desejado.

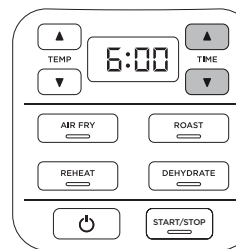

- 5 Prima START/STOP (Iniciar/Parar) para iniciar a desidratação.

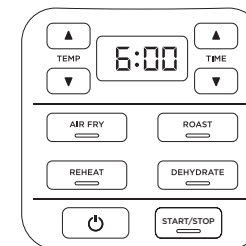

- 6 Quando a desidratação estiver concluída, o aparelho emitirá um sinal sonoro e apresentará a indicação "End" (Fim) no visor do painel de controlo.

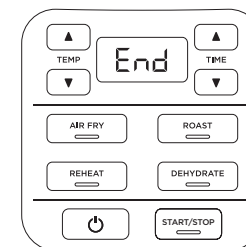

**NOTA:** Pode aumentar a capacidade de desidratação com o suporte intermédio. Se o suporte não estiver incluído no seu modelo, está disponível para compra em [ninjakitchen.eu](http://ninjakitchen.eu).

## Limpar a sua Fritadeira a Ar

**NOTA: NUNCA** mergulhe a unidade principal em água ou em qualquer outro líquido. **NUNCA** lave a unidade principal numa máquina de lavar loiça.

O aparelho deve ser cuidadosamente limpo após cada utilização.

- 1 Desligue o aparelho da tomada antes da limpeza.
- 2 Para limpar a unidade principal e o painel de controlo, utilize um pano húmido. **NÃO** utilize um esfregão.

## SUGESTÕES ÚTEIS

- 1 Para um dourado consistente, certifique-se de que os ingredientes estão dispostos numa camada uniforme no fundo da gaveta, sem sobreposição. Se os ingredientes estiverem sobrepostos, certifique-se que os agita a meio do tempo de cozedura definido.
- 2 O tempo e a temperatura de confeção podem ser ajustados a qualquer altura durante a confeção. Basta premir as setas TIME (Tempo) ou TEMP (Temperatura) para cima e para baixo para ajustar o tempo ou a temperatura.
- 3 Para converter receitas do seu forno convencional, reduza a temperatura em 10 °C. Verifique os alimentos com frequência para evitar cozer em excesso.
- 4 Recomendamos 3 minutos de pré-aquecimento. Pode usar o temporizador incorporado para definir uma contagem de 3 minutos.
- 5 Ocasionalmente, a ventoinha da fritadeira a ar irá mover os alimentos leves. Para o atenuar, prenda os alimentos (como a fatia superior de pão numa sanduíche) com palitos de cocktail.
- 6 As placas de tostagem elevam os ingredientes nas gavetas, para que o ar possa circular por baixo e em volta dos ingredientes para resultados uniformes e estaladiços.
- 7 Depois de selecionar uma função de confeção, pode premir o botão START/STOP (Iniciar/Parar) para começar a cozinhar imediatamente. O aparelho funcionará com a temperatura e o tempo predefinidos.
- 8 Para obter os melhores resultados, retire os alimentos imediatamente após o tempo de cozedura terminar para evitar cozer em excesso.
- 9 Para obter os melhores resultados com legumes e batatas frescas, utilize pelo menos 1 colher de sopa de óleo. Adicione mais óleo a gosto para alcançar o nível de crocância preferido.
- 10 Para obter os melhores resultados, verifique o progresso durante a cozedura e retire os alimentos quando o nível de tostagem desejado tiver sido alcançado. Recomendamos a utilização de um termómetro de leitura instantânea para monitorizar a temperatura interna de carne e peixe. Quando o tempo de confeção tiver terminado, retire os alimentos imediatamente para evitar que cozinhem em excesso.
- 3 A panela, a placa para tostar e os acessórios podem ser lavados na máquina de lavar loiça.
- 4 Se ficarem resíduos de alimentos presos nas placas de tostagem ou legumes, coloque-os numa pia cheia de água morna com detergente e deixe-as de molho.
- 5 Seque todas as peças ao ar ou com um pano após a utilização.
- 6 Ao limpar o elemento de aquecimento ou ao esfregar, é necessário usar um produto de limpeza não abrasivo ou um detergente líquido com um esfregão de nylon ou uma escova.

- **Por que razão a temperatura não sobe mais?**  
A temperatura máxima é de 240 °C para a Max Crisp (Tostagem Máxima). A temperatura máxima é de 200 °C para todas as outras funções.
- **Quanto tempo demora a pré-aquecer e como vou saber quando tiver terminado?**  
Recomendamos 3 minutos de pré-aquecimento. Para pré-aquecer, selecione a função e a temperatura desejadas, defina o tempo para 3 minutos e prima Start/Stop (Iniciar/Parar).
- **Devo adicionar os ingredientes antes ou depois do pré-aquecimento?**  
Para obter os melhores resultados, deixe o aparelho pré-aquecer durante 3 minutos antes de adicionar os ingredientes.
- **Tenho de descongelar alimentos congelados antes de fritar a ar?**  
Depende do alimento. Siga as instruções na embalagem.
- **Como posso parar a contagem decrescente?**  
Prima START/STOP (Iniciar/Parar).
- **É seguro colocar a gaveta na minha bancada?**  
A gaveta aquece durante a cozedura. Tenha cuidado ao manuseá-la e coloque-a apenas sobre superfícies resistentes ao calor.
- **Quando devo usar a placa de tostagem?**  
Utilize a placa de tostagem quando quiser que os alimentos fiquem estaladiços. O prato eleva os alimentos na gaveta para que o ar possa fluir por baixo e à sua volta, para cozinhar os ingredientes uniformemente.
- **Por que motivo os meus alimentos não cozinham totalmente?**  
Certifique-se de que a gaveta está totalmente inserida durante a cozedura. Para um dourado consistente, certifique-se de que os ingredientes estão dispostos numa camada uniforme no fundo da gaveta, sem sobreposição. Abane a gaveta para misturar os ingredientes e obter uma crocância uniforme. A temperatura e o tempo de cozedura podem ser ajustados a qualquer momento durante a cozedura. Basta usar as setas TEMP para ajustar a temperatura ou as setas TIME para ajustar o tempo.
- **Por que motivo os meus alimentos estão queimados?**  
Para obter os melhores resultados, verifique o progresso durante a cozedura e retire os alimentos quando o nível de tostagem desejado tiver sido alcançado. Retire os alimentos imediatamente quando o tempo de cozedura terminar, para evitar que cozam em excesso.
- **Por que motivo alguns ingredientes se deslocam ao fritar a ar?**  
Ocasionalmente, a ventoinha da fritadeira a ar irá mover os alimentos leves. Utilize palitos de cocktail de madeira para segurar comida leve e solta, como a fatia superior de pão numa sanduíche.
- **Posso fritar a ar ingredientes molhados e panados?**  
Sim, mas utilize a técnica de panar adequada. É importante revestir os alimentos primeiro com farinha, depois com ovo e depois com pão ralado. Pressione o pão ralado firmemente nos ingredientes panados, para que o pão ralado não seja removido pela ventoinha.
- **O aparelho está a emitir um sinal sonoro.**  
O seu alimento terminou a confeção.
- **Por que motivo o visor ficou preto?**  
A unidade está no modo de espera. Prima o botão de ligar/desligar para voltar a ligá-la.
- **Por que existe uma mensagem "E" no ecrã?**  
A unidade não está a funcionar corretamente. Pode encontrar apoio online em [www.ninjakitchen.eu](http://www.ninjakitchen.eu).



### GARANTIA LIMITADA DE DOIS (2) ANOS

Quando compra um produto na Europa como consumidor, obtém o benefício dos direitos legais relativos à qualidade do produto (os seus “direitos legais”). Pode fazer valer estes direitos estatutários em relação ao seu revendedor. Contudo, na Ninja estamos tão confiantes com a qualidade dos nossos produtos (os “Produtos”) que lhe concedemos uma garantia do fabricante de dois anos. Esta garantia só se aplica ao Produto se este for comprado em estado novo e não utilizado. Estes termos e condições referem-se apenas às nossas garantias – os seus direitos legais não são afetados. De salientar que a garantia de 2 anos está disponível em todos os países da UE.

As condições abaixo descrevem os pré-requisitos e o âmbito das nossas garantias, que são emitidas pela SharkNinja Germany GmbH, c/o Regus Management GmbH, Excellent Business Center 10, + 11/ Stock, Westhafenplatz 1, 60327 Frankfurt am Main (Alemanha) (“nós”, “nosso” ou “nos”). Não afetam os seus direitos legais, nem as obrigações do seu revendedor, nem o seu contrato com o mesmo. O mesmo se aplica se tiver adquirido o produto diretamente à Ninja.

#### Garantias Ninja\*

Um eletrodoméstico de cozinha constitui um investimento considerável. O seu novo aparelho precisa de trabalhar devidamente durante o máximo de tempo possível. A garantia que lhe é dada é uma importante consideração e reflete quanta confiança o fabricante tem no seu produto e na qualidade de fabrico.

Também encontrará apoio online em [www.ninjakitchen.eu](http://www.ninjakitchen.eu).

#### Como posso registar a minha garantia?

Pode registar a garantia online até 28 dias após a compra. Para poupar tempo, necessitará das seguintes informações sobre o seu aparelho:

- N.º do modelo
- Número de série (apenas se disponível)
- Data da compra do Produto (recibo ou nota de entrega)

Para se registar online, por favor visite [www.ninjakitchen.eu](http://www.ninjakitchen.eu)

#### IMPORTANTE

- A garantia cobre o seu Produto durante 2 anos a partir da data de compra.
- Guarde sempre o seu recibo. Caso necessite de utilizar a sua garantia, precisaremos do recibo para verificar se as informações que nos são fornecidas estão corretas. A impossibilidade de apresentar um recibo válido invalidará a sua garantia.

#### Quais são os benefícios de registar a minha garantia?

Ao registar a sua garantia, pode optar por receber a nossa newsletter contendo dicas, conselhos e concursos. Saiba as últimas notícias sobre a nova tecnologia Ninja e sobre os lançamentos. Se registar a sua garantia online, receberá uma confirmação instantânea de que recebemos os seus dados.

Para detalhes sobre a nossa política de privacidade, visite [www.ninjakitchen.eu](http://www.ninjakitchen.eu)

#### Durante quanto tempo os nossos produtos têm garantia?

A nossa confiança na nossa conceção e controlo de qualidade significam que o seu produto tem uma garantia de dois anos.

### O que está abrangido pela garantia?

Reparação ou substituição do seu aparelho (sob critério da Ninja), incluindo todas as peças e mão-de-obra, em caso de qualquer defeito na conceção, materiais e mão-de-obra (incluindo custos de transporte e expedição). A nossa garantia complementa os seus direitos legais enquanto consumidor.

### O que não está abrangido pela garantia?

- Desgaste normal.
- Danos acidentais, avarias causadas por uso negligente ou falta de cuidado, uso abusivo, negligência, funcionamento descuidado ou manuseamento do aparelho de cozinha de uma forma que não esteja de acordo com a o manual de instruções da Ninja\*, fornecido com o nosso aparelho.
- O uso do aparelho de cozinha para qualquer outro fim que não seja a utilização doméstica normal.
- A utilização de peças não montadas ou instaladas de acordo com as instruções de funcionamento.
- Utilização de peças e acessórios que não sejam componentes Ninja\* genuínos.
- Instalação incorreta (exceto quando instalado pela Ninja\*).
- Reparações ou alterações realizadas por entidades que não a Ninja ou os seus agentes, exceto se puder demonstrar que as reparações ou alterações efetuadas por terceiros não estão relacionadas com o defeito para o qual está a ativar a garantia.

### O que acontece quando a minha garantia acaba?

A Ninja não cria produtos para terem uma duração limitada. Temos em linha de conta que possa haver o desejo dos nossos clientes de quererem reparar o seu aparelho de cozinha após o fim da garantia. Encontrará apoio online em [www.ninjakitchen.eu](http://www.ninjakitchen.eu).

### Onde posso comprar peças sobresselentes e acessórios genuínos Ninja?

As peças sobresselentes e acessórios Ninja são concebidos pelos mesmos engenheiros que conceberam o seu aparelho de cozinha Ninja. Encontrará uma gama completa de peças sobresselentes Ninja, peças de substituição e acessórios para todas as máquinas Ninja em [www.ninjakitchen.eu](http://www.ninjakitchen.eu)

Não se esqueça de que o uso de peças sobresselentes que não sejam da Ninja podem invalidar a garantia do fabricante.

No entanto, os seus direitos legais permanecem inalterados.



### REKISTERÖI LAITTEESI

 [ninjakitchen.eu/register-guarantee](https://ninjakitchen.eu/register-guarantee)

 Skannaa QR-koodi mobiililaitteella

### MERKITSE MUISTIIN SEURAAVAT TIEDOT

Mallinumero: \_\_\_\_\_

Sarjanumero: \_\_\_\_\_

Ostopäivä: \_\_\_\_\_  
(säilytä kuitti):

Ostoliike: \_\_\_\_\_

### TEKNISET TIEDOT

Jännite: 220-240V~, 50-60Hz

Wattit: 1550W

**VINKKI:** Malli- ja sarjanumero löytyvät laitteen takana virtajohdon vieressä olevasta QR-koodimerkinnästä.



Tämä merkintä kertoo, että laitetta ei tule hävittää kotitalousjätteen mukana missään EU:n alueella.

 Valvomattoman jätteiden hävittämisen aiheuttaman mahdollisen ympäristö- tai terveyshaitan välttämiseksi laite tulee kierrättää vastuullisesti kestävän materiaaliresurssien uudelleenkäytön edistämiseksi. Käytä käytettyä laitetta palauttaessasi palautus- ja keräysjärjestelmiä tai ota yhteyttä tämän tuotteen myyjään. Myyjä voi vastaanottaa tuotteen, jotta se kierrätetään ympäristölle turvallisella tavalla.

## SISÄLTÖ

<b>Tärkeitä varotoimia</b> .....	<b>147</b>
<b>Osat</b> .....	<b>150</b>
<b>Ennen ensimmäistä käyttöä</b> .....	<b>151</b>
<b>Air Fryer-friteerauskeittimeen tutustuminen</b> .....	<b>151</b>
Toimintonäppäimet .....	151
Käyttönäppäimet .....	151
<b>Air Fryer-friteerauskeittimen käyttö</b> .....	<b>152</b>
Kypsennystoimintojen käyttö .....	152
Air Fry .....	152
Roast .....	154
Reheat .....	155
Dehydrate .....	156
<b>Puhdistus ja huolto</b> .....	<b>157</b>
Air Fryer-friteerauskeittimen puhdistus .....	157
<b>Hyödyllisiä vinkkejä</b> .....	<b>157</b>
<b>Vianmääritysopas</b> .....	<b>158</b>
<b>Tuotteen rekisteröinti</b> .....	<b>159</b>

# TÄRKEITÄ VAROTOIMIA

## VAIN KOTITALOUSKÄYTTÖÖN

Lue kaikki ohjeet ennen Ninja Air Fryer -friteerauskeittimen käyttöä.

Sähkölaitteiden käytössä on aina noudatettava tiettyjä perusvarotoimia seuraavat mukaan lukien:

## VAROITUS

- 1 Sellaiset henkilöt (mukaan lukien lapset), joiden fyysinen, sensorinen tai henkinen toimintakyky on rajoittunut tai joilla ei ole tarvittavaa kokemusta tai tietoa laitteen käytöstä, voivat käyttää laitetta **AINOASTAAN**, jos heidän turvallisuudestaan vastaava henkilö valvoo heitä ja opastaa laitteen turvallisessa käytössä.
- 2 Pidä laite ja sen johdot alle 8-vuotiaiden lasten ulottumattomissa.
- 3 Pienten lasten tukehtumisvaaran estämiseksi kannattaa poistaa ja hävittää tämän laitteen pistokkeeseen asennettu suoju.
- 4 Lapset eivät saa leikkiä tällä laitteella.
- 5 Älä KOSKAAN käytä pöydän alla olevaa pistorasiaa.
- 6 Älä KOSKAAN liitä tätä laitetta ulkoiseen ajastinkytkimeen tai erilliseen kauko-ohjausjärjestelmään.
- 7 ÄLÄ käytä jatkojohtoa. Lyhyen virtajohtojen tarkoituksena on pienentää riskiä, että alle 8-vuotiaat lapset tarttuvat tai sotkeutuvat siihen tai että joku kompastuu pidempään johtoon.
- 8 Suojautuaksesi sähköiskulta ÄLÄ upota johtoa, pistokkeita tai pääyksikön koteloaa veteen tai muuhun nesteeseen. Kypsennä ainoastaan mukana tulleessa pannussa tai sen sisälle asetetussa, SharkNinjan suosittelemassa astiassa.
- 9 Tarkasta laite ja virtajohto säännöllisin väliajoin. ÄLÄ käytä laitetta, jos sen virtajohto tai pistoke on vaurioitunut. Jos laitteen toiminnassa on häiriöitä tai se on vaurioitunut, keskeytä käyttö välittömästi ja ota yhteyttä asiakaspalveluun.
- 10 Varmista AINA ennen käyttöä, että laite on koottu oikein.
- 11 ÄLÄ peitä ilmanottoaukkoa tai ilmaliitännän aukkoa laitteen ollessa toiminnassa. Se estäisi tasaisen kypsymisen ja saattaisi vaurioittaa laitetta tai aiheuttaa sen ylikuumenemisen.
- 12 Ennen kuin asetat irrotettavan pannun keittimen alustalle, varmista pehmeällä liinalla pyyhkimällä, että pannu ja keittimen alusta ovat puhtaita ja kuivia.
- 13 Tämä laite on tarkoitettu ainoastaan kotikäyttöön. ÄLÄ käytä laitetta mihinkään muuhun kuin sen käyttötarkoituksen mukaiseen käyttöön. ÄLÄ käytä liikkuvissa ajoneuvoissa tai veneissä. ÄLÄ käytä laitetta ulkotiloissa. Väärinkäyttö voi aiheuttaa loukkaantumisen.
- 14 Tarkoitettu ainoastaan käyttöön työtason päällä. Varmista, että pinta on tasainen, puhdas ja kuiva. ÄLÄ siirrä laitetta käytön aikana.
- 15 ÄLÄ aseta laitetta lähelle työtason reunaa käytön aikana.

## LUE KAIKKI OHJEET

- 16 ÄLÄ käytä muita kuin SharkNinjan suosittelemia tai myymiä lisävarusteita. Älä laita lisävarusteita mikroaaltouuniin, paahtouuniin, konvektiouuniin tai tavalliseen uuniin tai keraamiselle liedelle, sähkö- tai kaasuliedelle tai ulkogrillin päälle. Sellaisten lisävarusteiden käyttö, jotka eivät ole SharkNinjan suosittelemia, saattaa aiheuttaa tulipalon, sähköiskun tai vamman.
- 17 Varmista tätä laitetta käyttäessäsi riittävä tila ilmanvaihtoa varten laitteen yläpuolelle ja kaikille sivuille.
- 18 Varmista AINA ennen käyttöä, että kori on suljettu asianmukaisesti.
- 19 ÄLÄ käytä laitetta, ellei irrotettava pannu ole paikallaan.
- 20 ÄLÄ käytä tätä laitetta pakastamiseen.
- 21 ÄLÄ aseta laitetta kuumille pinnoille kaasu- tai sähköliedelle tai sellaisen läheisyyteen tai kuumaan uuniin.
- 22 Älä päästä ruokaa koskemaan kuumiin osiin. ÄLÄ täytä laitetta liian täyteen kypsennyksen aikana. Liikatäytöstä voi aiheutua henkilö- tai omaisuusvahinko, tai se voi haitata laitteen turvallista käyttöä.
- 23 Pistorasioiden jännitteet voivat vaihdella, mikä vaikuttaa tuotteen suorituskykyyn. Mahdollisen sairastumisen välttämiseksi kannattaa tarkistaa lämpömittarin avulla, että ruoka kypsentyä suositusten mukaisesti lämpötiloihin.
- 24 Jos tuotteesta tulee mustaa savua, irrota se välittömästi pistorasiasta. Odota, kunnes savuaminen lakkaa, ennen kuin poistat mitään ruoanlaittovälineitä.
- 25 ÄLÄ kosketa kuumia pintoja. Laitteen pinnat ovat kuumia käytön aikana ja sen jälkeen. Käytä AINA suojaavia patalappuja tai uunikintaita palovammojen tai henkilökohtaisen loukkaantumisen välttämiseksi, ja käytä saatavilla olevia kahvoja ja nuppeja.
- 26 Ole erittäin varovainen, jos laite sisältää kuumaa ruokaa. Epäasianmukainen käyttö voi johtaa loukkaantumiseen.
- 27 Ruoan roiskumisesta voi aiheutua pahoja palovammoja. Pidä laite ja johto poissa lasten ulottuvilta. ÄLÄ anna johdon roikkua pöytien tai työtasojen reunojen yli tai koskettaa kuumiin pintoihin.



Varo kuumien pinnan koskettamista.

## SÄILYTÄ NÄMÄ OHJEET

# TÄRKEITÄ VAROTOIMIA

## VAIN KOTITALOUSKÄYTTÖÖN

- 28** Pannu ja grillilevy kuumenevat erittäin paljon ruoanlaiton aikana. Vältä koskettamasta koria tai levyä ottaessasi niitä laitteesta. Aseta kori tai levy AINA kuumuutta kestäväälle alustalle otettuasi sen laitteesta. ÄLÄ koskaan koske lisävarusteisiin kypsennyksen aikana tai heti sen jälkeen.
- 29** Lapset eivät saa puhdistaa eivätkä huoltaa laitetta, elleivät he ole yli 8-vuotiaita ja ellei heitä valvota.
- 30** Irrota laite pistorasiasta, kun se ei ole käytössä ja ennen puhdistusta. Anna jäähtyä ennen puhdistusta, purkamista sekä osien kiinnittämistä tai irrottamista ja varastoon viemistä.
- 31** ÄLÄ puhdista hankaavilla puhdistusaineilla, teräsvillalla tai puhdistussienillä.
- 32** Katso ohjeet laitteen huoltamiseen kohdasta Puhdistus ja huolto.



Varo kuuman pinnan koskettamista.

## SÄILYTÄ NÄMÄ OHJEET

## OSAT

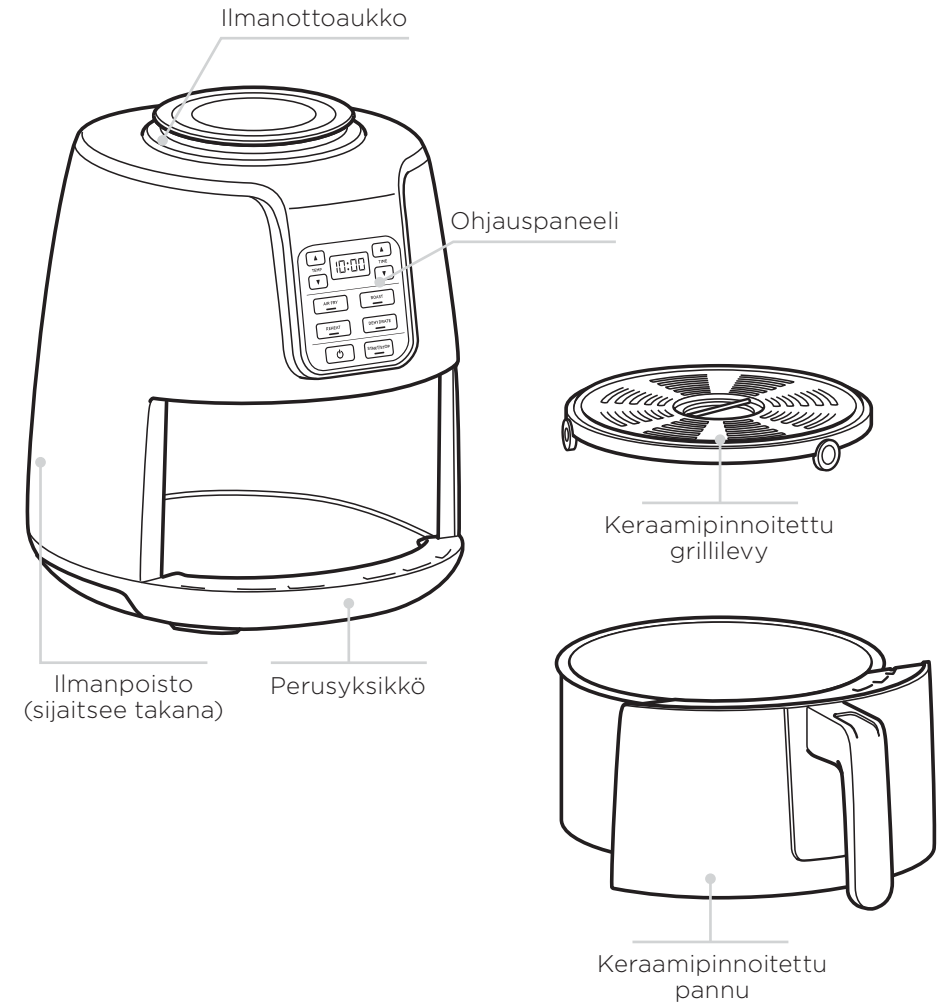

Jos haluat tilata lisäosia tai lisävarusteita, käy osoitteessa [ninjakitchen.eu](http://ninjakitchen.eu)

## PUHDISTUS JA HUOLTO

- 1 Poista ja hävitä kaikki pakkausmateriaalit, mainostarrat ja teipit tuotteesta.
- 2 Ota pakkauksesta kaikki lisävarusteet ja lue tämä käyttöopas huolellisesti. Kiinnitä erityistä huomiota käyttöohjeisiin, varoituksiin ja tärkeisiin varotoimiin välttääksesi henkilö- ja omaisuusvahingot.
- 3 Pese keraamipinnoitettu pannu ja grillilevy kuumassa saippuavedessä ja huuhtele ja kuivaa ne sitten huolellisesti. Pannu ja grillilevy kestävät myös konepesun. Älä koskaan pese perusyksikköä astianpesukoneessa.

## AIR FRYER-FRITEERAUSKEITTIMEN TUTUSTUMINEN

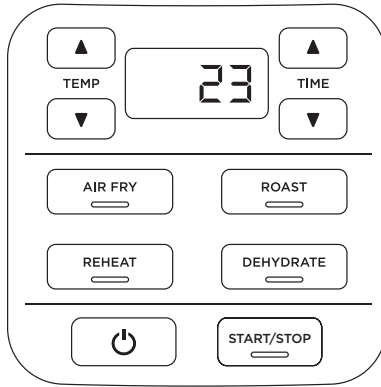

Kellonaikaa asettaessa digitaalisella näytöllä näkyy HH:MM. Näytöllä lukee tällä hetkellä 23 minuuttia.

### TOIMINTONÄPPÄIMET

**AIR FRY:** Tällä toiminnolla saat ruuastasi rapeaa ja mureaa hyvin pienellä öljymäärällä tai kokonaan ilman öljyä.

**ROAST:** Käytä yksikköä paahtounina murealle lihalle, leivotuille herkuille jne.

**DEHYDRATE:** Kuivaa lihaa, hedelmiä ja vihanneksia terveelliseksi välialoiksi.

**REHEAT:** Hyödynnä tähteet lämmittämällä ne herkullisen rapeiksi.

### KÄYTTÖNÄPPÄIMET

**TEMP Nuolet** Käytä TEMP-nuolia (lämpötila) ylös ▲ ja alas ▼ kypsennyslämpötilan säätämiseen ennen kypsennystä tai sen aikana

**TIME Nuolet:** TIME-nuolilla (aika) ylös ▲ ja alas ▼ voit säätää minkä tahansa toiminnon kypsennysaikaa.

**START/STOP-painike (käynnistys/pysäytys):** Kun olet valinnut ajan ja lämpötilan, aloita kypsennys painamalla START/STOP-painiketta. Voit keskeyttää kypsennyksen milloin tahansa painamalla tätä painiketta uudelleen

**☰ painike:** Virtapainikkeesta laite sammuu ja kaikki kypsennystilat keskeytyvät.

**STANDBY MODE (valmiustila):** Jos käyttöpaneelilla ei tehdä mitään 10 minuuttiin, laite siirtyy valmiustilaan. Virtapainikkeen valo palaa himmeänä.

## AIR FRYER-FRITEERAUSKEITTIMEN KÄYTTÖ

Voit kytkeä laitteen päälle kytkemällä ensin virtajohdon pistorasiaan. Paina virtapainiketta.

### AIR FRY

- 1 Varmista, että grillilevy on pannun sisällä.

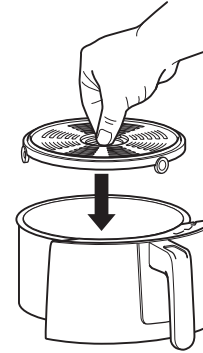

- 2 Paina AIR FRY -painiketta. Näytölle tulee oletuslämpötila-asetus. Aseta haluamasi lämpötila käyttämällä TEMP-nuolia ylös ja alas.

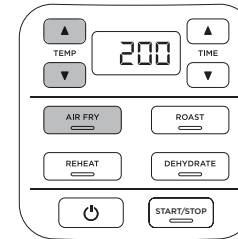

**HUOMAUTUS:** On suositeltavaa antaa laitteen esikuumentua kolmen minuutin ajan ennen aineiden lisäämistä. Jos käytät esikuumentusta, ohita vaihe 4, aseta laitteeseen tyhjä pannu ja aloita painamalla START/STOP-painiketta.

- 3 Aseta haluamasi kypsennysaika painamalla TIME-nuolinäppäimiä ylös ja alas.

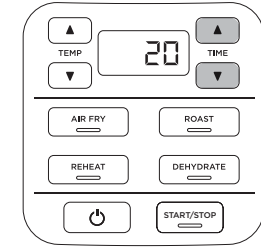

- 4 Lisää ainekset pannuun. Aseta pannu laitteen sisään.

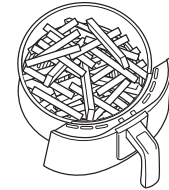

- 5 Aloita kypsennys painamalla START/STOP-painiketta.

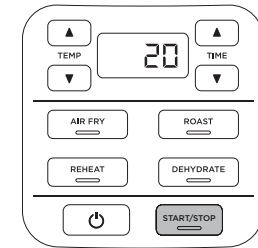

**HUOMAUTUS:** Jos haluat sekoittaa aineksia kypsennyksen aikana, ota pannu ulos ja ravastele sitä edestakaisin. Aseta pannu takaisin, niin kypsennys jatkuu.

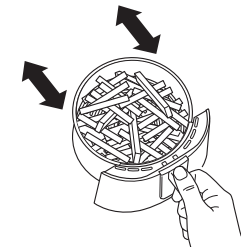

- 6 Kun kypsennys päättyy, laitteesta kuuluu piippaus ja käyttöpaneelin näytölle tulee teksti END (loppu).

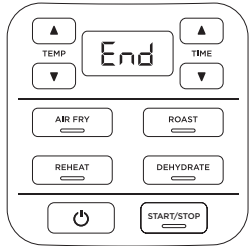

- 7 Voit ottaa ainekset ulos laitteesta kippaamalla ne pois tai käyttämällä uunikintaita tai silikonipäisiä pihtejä/ottimia.

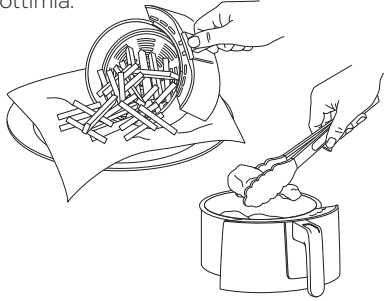

## ROAST

- 1 Varmista tarvittaessa, että grillilevy on paikallaan. Jos käytät paistoastia, grillilevyä ei tarvita.

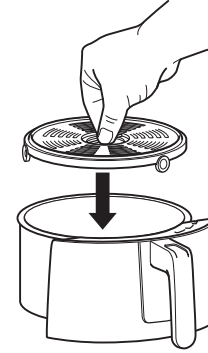

- 2 Paina ROAST -painiketta. Näytölle tulee oletuslämpötila-asetus. Aseta haluamasi lämpötila käyttämällä TEMP-nuolia ylös ja alas.

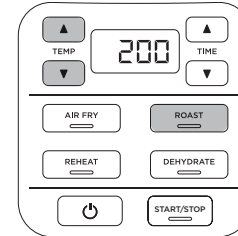

**HUOMAUTUS:** On suositeltavaa antaa laitteen esikuumentua kolmen minuutin ajan ennen aineiden lisäämistä. Jos käytät esikuumentusta, ohita vaihe 4, aseta laitteeseen tyhjä pannu ja aloita painamalla START/STOP-painiketta.

- 3 Aseta haluamasi kypsennysaika painamalla TIME-nuolinäppäimiä ylös ja alas.

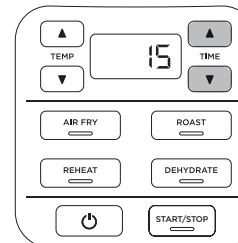

- 4 Lisää ainekset pannuun. Aseta pannu laitteen sisään.

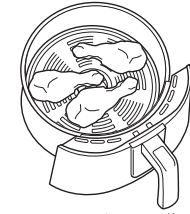

- 5 Aloita kypsennys painamalla START/STOP-painiketta.

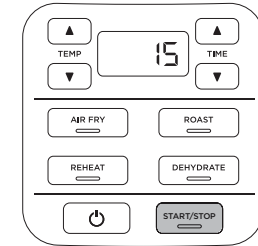

- 6 Kun kypsennys päättyy, laitteesta kuuluu piippaus ja käyttöpaneelin näytölle tulee teksti END (loppu).

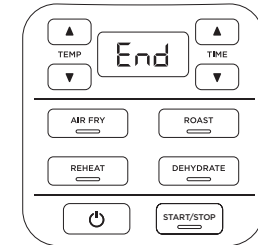

- 7 Voit ottaa ainekset ulos laitteesta kippaamalla ne pois tai käyttämällä uunikintaita tai silikonipäisiä pihtejä/ottimia.

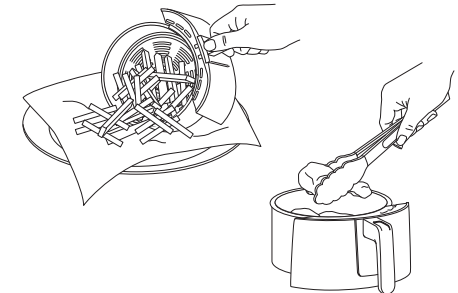

# AIR FRYER-FRITEERAUSKEITTIMEN KÄYTTÖ

## REHEAT

1 Varmista, että grillilevy on pannun sisällä.

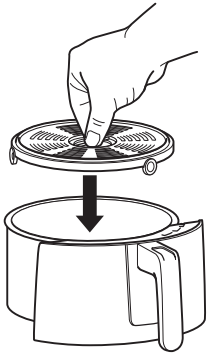

2 Paina REHEAT -painiketta. Näytölle tulee oletuslämpötila-asetus. Aseta haluamasi lämpötila käyttämällä TEMP-nuolia ylös ja alas.

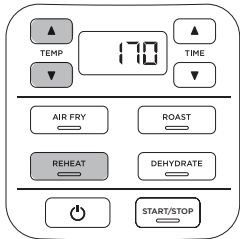

**HUOMAUTUS:** On suositeltavaa antaa laitteen esikuumentua kolmen minuutin ajan ennen aineiden lisäämistä. Jos käytät esikuumentusta, ohita vaihe 4, aseta laitteeseen tyhjä pannu ja aloita painamalla START/STOP-painiketta.

3 Aseta haluamasi kypsennysaika painamalla TIME-nuolinäppäimiä ylös ja alas.

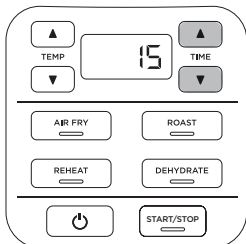

4 Lisää ainekset pannuun. Aseta pannu laitteen sisään.

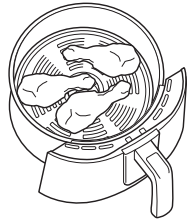

5 Aloita kypsennys painamalla START/STOP-painiketta.

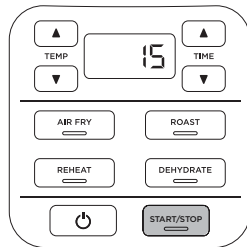

6 Kun kypsennys päättyy, laitteesta kuuluu piippaus ja käyttöpaneelin näytölle tulee teksti END (loppu).

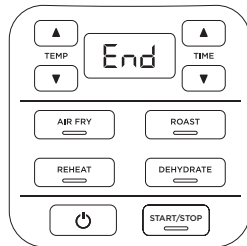

7 Voit ottaa ainekset ulos laitteesta kippaamalla ne pois tai käyttämällä uunikintaita tai silikonipäisiä pihtejä/ottimia.

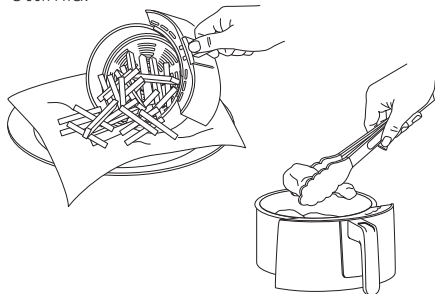

## DEHYDRATE

1 Levitä ensimmäinen aineskerros pannun pohjalle. Aseta sitten grillilevy pannun sisälle ja levitä toinen kerros aineksia grillilevyn päälle.

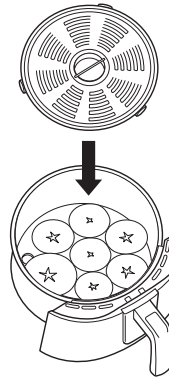

2 Aseta pannu laitteen sisään.

3 Paina DEHYDRATE -painiketta. Näytölle tulee oletuslämpötila-asetus. Aseta haluamasi lämpötila käyttämällä TEMP-nuolia ylös ja alas.

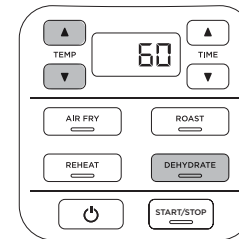

4 Aseta haluamasi kypsennysaika painamalla TIME-nuolinäppäimiä ylös ja alas.

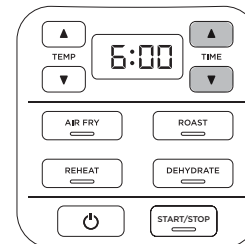

5 Aloita kuivattaminen painamalla START/STOP-painiketta.

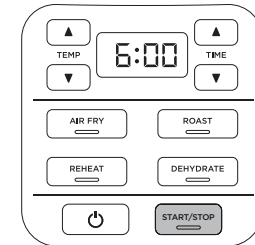

6 Kun kuivaus on suoritettu, laitteesta kuuluu piippaus ja käyttöpaneelin näytölle tulee teksti END (loppu).

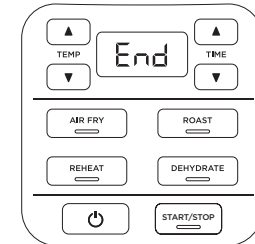

**HUOMAUTUS:** Voit lisätä kuivauskapasiteettia monikerroksisen korin avulla. Jos hankkimaasi malliin ei sisälly korja, voit ostaa sen osoitteesta [ninjakitchen.eu](http://ninjakitchen.eu)

## AIR FRYER-FRITEERAUSKEITTIMEN PUHDISTUS

**HUOMAUTUS:** Älä **KOSKAAN** upota perusyksikköä veteen tai muuhun nesteeseen. Älä **KOSKAAN** pese perusyksikköä astianpesukoneessa.

Laitte tulisi puhdistaa perusteellisesti aina käytön jälkeen.

- 1 Irrota laite pistorasiasta ennen puhdistusta.
- 2 Puhdista perusyksikkö ja käyttöpaneeli pyyhkimällä se puhtaaksi kostealla liinalla. Älä käytä puhdistussientä.

## HYÖDYLLISIÄ VINKKEJÄ

- 1 Jotta ainekset ruskistuisivat tasaisesti, varmista, että ne ovat tasaisena kerroksena pannun pohjalla eivätkä mene päällekkäin. Jos ainekset menevät päällekkäin, muista ravistella niitä asetetun kypsennysajan puolivälissä.
- 2 Kypsennysaikaa ja lämpötilaa voi säätää milloin tahansa kypsennyksen aikana. Paina vain TIME- tai TEMP-kohdan nuolia ylös tai alas säätääksesi aikaa tai lämpötilaa.
- 3 Jos haluat muuntaa tavallisella uunilla käytetyt reseptit Air Fryerille sopiviksi, laske lämpötilaa 10 °C. Seuraa ruokaa usein ylikypsytymisen välttämiseksi.
- 4 Suosittelemme kolmen minuutin esikuumennusta. Voit asettaa kolmen minuutin lähtölaskennan sisäänrakennetun ajastimen avulla.
- 5 Joskus Air Fryerin puhallin saattaa heitellä kevyitä ruokia ympäriinsä. Voit lieventää tätä ilmiötä kiinnittämällä ainekset (kuten voileivän päällimmäisen leipäviipaleen) cocktailtikkuilla.

- 3 Pannu, grillilevy ja mahdolliset lisävarusteet voidaan pestä koneessa.
- 4 Jos ruoantähteitä tarttuu grillilevyyn tai pannuun, laita ne lämpimällä saippuavedellä täytettyyn altaaseen ja anna liota.
- 5 Anna kaikkien osien kuivua tai kuivaa ne pyyhkeellä käytön jälkeen.
- 6 Jos kuumen osan puhdistus tai hankaaminen on tarpeen, käytä hankaamatonta puhdistusainetta tai nestemäistä pesuainetta sekä nailonliinaa tai -harjaa.

- 6 Grillilevy nostaa aineksia pannulla siten, että ilma pääsee kiertämään niiden alla ja ympärillä. Näin saadaan tasaisen rapea lopputulos.
- 7 Kun kypsennystoiminto on valittu, voit aloittaa kypsennyksen välittömästi painamalla START/STOP-painiketta. Laitte toimii oletuslämpötilassa ja oletusajan.
- 8 Parhaan tuloksen saat, kun otat ruoan laitteesta välittömästi kypsennysajan päätyttyä välttääksesi ylikypsytymisen.
- 9 Parhaan tuloksen saat tuoreilla vihanneksilla ja perunoilla käyttämällä ainakin yhden ruokalusikallisen öljyä. Lisää öljyä tarpeen mukaan saadaksesi aikaan haluamasi rapeuden.
- 10 Parhaaseen tulokseen pääset, kun tarkkailet tilannetta ruoan kypsyessä ja otat ruoan ulos, kun toivottu väri on saavutettu. Suosittelemme nopeasti luettavan lämpömittarin käyttöä ruokien sisälämpötilan seuraamiseen. Ota ruoka laitteesta välittömästi kypsennysajan päätyttyä ylikypsytymisen välttämiseksi.

- **Miksi lämpötila ei nouse enempää?**  
Maksimilämpötila on 210 °C.
- **Miten kauan esikuumennus kestää, ja mistä tiedän, kun se on valmis?**  
Suosittelemme kolmen minuutin esikuumennusta. Voit asettaa kolmen minuutin lähtölaskennan sisäänrakennetun ajastimen avulla.
- **Pitäisikö minun lisätä ainekset ennen esikuumennusta vai sen jälkeen?**  
On suositeltavaa antaa laitteen esikuumennusta kolmen minuutin ajan ennen aineiden lisäämistä.
- **Täytyykö pakasteet sulattaa ennen niiden kypsennystä Air Fryerissa?**  
Se riippuu ruoasta. Noudata pakkauksen ohjeita.
- **Miten saan lähtölaskennan keskeytettyä?**  
Paina START/STOP-painiketta.
- **Onko pannun laskeminen työtasolle turvallista?**  
Pannu kuumentuu kypsennyksen aikana. Ole varovainen käsitellessäsi sitä, ja aseta se aina vain kuumuutta kestäväälle pinnalle.
- **Mistä tiedän, milloin tulisi käyttää grillilevyä?**  
Käytä grillilevyä silloin, kun haluat ruoasta rapeaa. Grillilevyn avulla ruoan saa nostettua pannulla ylempäs, jolloin ilma pääsee levyn alle ja tekee aineksista tasaisen rapeita.
- **Ruokani ei kypsynt.**  
Varmista, että pannu on kokonaan laitteen sisällä kypsennyksen aikana. Jotta ainekset ruskistuisivat tasaisesti, varmista, että ne ovat tasaisena kerroksena pannun pohjalla eivätkä mene päällekkäin. Ravistele irrallisia aineksia saadaksesi niitä tasaisen rapeita. Kypsennysaikaa ja lämpötilaa voi säätää milloin tahansa kypsennyksen aikana. Paina vain TIME- tai TEMP-kohdan nuolia ylös tai alas säätääksesi aikaa tai lämpötilaa.
- **Ruokani on kypsynt liikaa.**  
Parhaaseen tulokseen pääset, kun tarkkailet tilannetta ruoan kypsyessä ja otat ruoan ulos, kun toivottu väri on saavutettu. Ota ruoka laitteesta välittömästi kypsennysajan päätyttyä ylikypsytymisen välttämiseksi.
- **Miksi ruokani lentelee ympäriinsä Air Fryerissa kypsennettäessä?**  
Joskus Air Fryerin puhallin saattaa heitellä kevyitä ruokia ympäriinsä. Voit lieventää tätä ilmiötä kiinnittämällä ainekset (kuten voileivän päällimmäisen leipäviipaleen) cocktailtikkuilla.
- **Voinko kypsennää Air Fryerissa märkiä taikinamaisia aineksia?**  
Kyllä, mutta käytä oikeaa leivontatekniikkaa. On tärkeää leivittää ruoat ensin jauhoilla, sitten kananmunalla ja lopuksi korppujauhoilla. Muista painella korppujauhot ruoan pintaan käsin. Koska Airfryerin mekanismiin sisältyy tehokas puhallin, korppujauhot saattavat joskus irrota. Niiden paineleminen lujasti pintaan auttaa pitämään ne paikoillaan.
- **Laite piippaa.**  
Ruoka on valmista.
- **Näyttö meni mustaksi.**  
Laitte on valmiustilassa. Käynnistä laite uudelleen painamalla virtapainiketta.
- **Näytölle tulee ”E”-viesti.**  
Laitte ei toimi asianmukaisesti.

Saat palvelua verkossa osoitteessa [ninjakitchen.eu](http://ninjakitchen.eu)



# TUOTTEEN REKISTERÖINTI

## KAHDEN (2) VUODEN RAJOITETTU TAKUU

Kun ostat tuotteen Suomi kuluttajana, sinulla on laitteen laatua koskevat lailliset oikeudet ("lakisääteiset oikeudet"). Voit käyttää näitä lakisääteisiä oikeuksia jälleenmyyjää vastaan. Me Ninjaalla olemme kuitenkin niin vakuuttuneita tuotteidemme ("tuotteet") laadusta, että myönnämme niille valmistajan takuun jopa kahden vuoden ajalle. Tämä takuu koskee tuotetta ainoastaan silloin, jos se on ostettu uutena ja käyttämättömänä. Nämä ehdot koskevat vain meidän takuitamme, eivätkä ne vaikuta lakisääteisiin oikeuksiisi ostajana. Huomaa, että kahden vuoden takuu on saatavissa kaikissa EU-maissa ja Isossa-Britanniassa, jos se lakkaa olemasta EU-maa takuuaikana.

Alla olevat ehdot kuvaavat takuumme edellytyksiä ja soveltamisaluetta. Takuun myöntää SharkNinja Germany GmbH, c/o Regus Management GmbH, Excellent Business Center 10. + 11/ Stock, Westhafenplatz 1, 60327 Frankfurt am Main (Saksa) ("me", "meidän" jne.). Ne eivät vaikuta lakisääteisiin oikeuksiisi tai jälleenmyyjäsi velvollisuuksiin eivätkä jälleenmyyjän kanssa solmimaasi sopimukseen. Näin on myös, jos olet ostanut tuotteen suoraan Ninjaalta.

### Ninja\*-takuun sisältö

Keittiökodinkone on melko suuri investointi. Uuden laitteesi on toimittava kunnolla mahdollisimman kauan. Kodinkoneelle myönnettävä takuu on huomionarvoinen asia, ja se kertoo valmistajan luottamuksesta omaan tuotteeseensa ja valmistuksen laatuun.

Saat palvelua verkossa osoitteessa [www.ninjakitchen.eu](http://www.ninjakitchen.eu)

### Miten rekisteröin takuun?

Voit rekisteröidä takuun verkossa 28 päivän kuluessa tuotteen ostamisesta. Tarvitset seuraavat tiedot laitteestasi:

- Mallinro
- Sarjanumero (vain, jos saatavilla)
- Tuotteen ostopäivämäärä (kuitista tai lähetysilmoituksesta)

Rekisteröi verkossa osoitteessa [www.ninjakitchen.eu](http://www.ninjakitchen.eu)

### TÄRKEÄÄ

- Takuu on voimassa ensimmäiset 2 vuotta tuotteen ostopäivästä alkaen.
- Säilytä kuitti koko takuuajan. Mikäli sinun täytyy hyödyntää takuuta, tarvitsemme kuitin tarkistaaksemme, että antamasi tiedot ovat oikein. Kelpuutetun kuitin puuttuminen mitätöi takuun.

### Mitä etua on takuun rekisteröinnistä?

Kun rekisteröit takuun, voit valita, haluatko vastaanottaa vinkkejä, neuvoja ja kilpailuita sisältävän uutiskirjeemme. Kuulet myös viimeisimmät uutiset Ninjan tekniikoista ja tuotelanseerauksista. Rekisteröidessäsi takuun verkossa saat heti vahvistuksen tietojesi vastaanottamisesta.

Lisätietoja tietosuojalausekkeestamme saat osoitteesta [www.ninjakitchen.eu](http://www.ninjakitchen.eu)

### Kuinka pitkä takuu tuotteilla on?

Koska luotamme suunnitteluamme ja laadunvalvontaamme, myönnämme tuotteellesi kaikkiaan kahden vuoden takuun.

### Mitä takuu kattaa?

Tuotteen korjaus ja vaihto (Ninjan päätöksellä), mukaan lukien kaikki osat ja työ, mikäli tuotteessa on valmistus- tai materiaalivikoja (toimitus- ja lähetyskulut mukaan lukien). Takuumme on lisäys kuluttajan lakisääteisiin oikeuksiin.

### Mitä takuu ei kata?

- normaali kuluminen
- vahinkojen aiheuttamat vauriot, keittiölaitteen huolimattoman käytön tai huollon aiheuttamat viat, väärinkäyttö, laiminlyönnit, varomaton käyttö tai laitteen mukana toimitetun Ninja\*-käyttöoppaan vastainen käsittely.
- keittiölaitteen käyttö muuhun kuin normaaliin kotitalouskäyttöön
- sellaisten osien käyttö, joita ei ole koottu tai asennettu käyttöohjeiden mukaisesti
- muiden kuin alkuperäisten Ninja\*-varaosien ja -varusteiden käyttö
- virheellinen asennus (paitsi jos asennuksen on tehnyt Ninja\*)
- muiden kuin Ninjan tai sen edustajien tekemät korjaukset tai muutokset. Ellet pysty osoittamaan, että muiden tekemät korjaukset tai muutokset eivät liity vikaan, jota koskien takuuta hyödynnät.

### Mitä tapahtuu takuuajan päätyttyä?

Ninja ei suunnittele tuotteita siten, että ne kestäisivät rajoitetun ajan. Ymmärrämme, että asiakkaamme haluavat korjauttaa keittiölaitteensa myös takuuajan päätyttyä. Tällaisessa tapauksessa voit Saat palvelua verkossa osoitteessa [www.ninjakitchen.eu](http://www.ninjakitchen.eu)

### Mistä voin ostaa alkuperäisiä Ninja-varaosia ja -varusteita?

Ninja-varaosat ja -varusteet ovat samojen insinöörien kehittämiä, jotka ovat suunnitelleet Ninja-keittiölaitteesi. Löydät Ninja-laitteiden, Ninja-varaosien ja -varusteiden koko valikoiman osoitteesta [www.ninjakitchen.eu](http://www.ninjakitchen.eu)

Huomaa, että muiden kuin Ninja-varaosien käyttö saattaa mitätöidä valmistajan takuun. Tämä ei vaikuta lakisääteisiin oikeuksiisi.

# TACK

för att du köpte Ninja® Air Fryer



## REGISTRERA DITT KÖP

 [ninjakitchen.eu/register-guarantee](https://ninjakitchen.eu/register-guarantee)

 Skanna QR-kod med mobilenhet

## NOTERA DENNA INFORMATION

Modellnummer: \_\_\_\_\_

Serienummer: \_\_\_\_\_

Inköpsdatum: \_\_\_\_\_  
(behåll kvittot):

Inköpsställe: \_\_\_\_\_

## TEKNISKA SPECIFIKATIONER

Spänning: 220-240V~, 50-60Hz

Effekt: 1550W

**TIPS:** Modell- och serienummer anges på QR-kodetiketten som sitter på baksidan intill strömkabeln.



Denna märkning anger att produkten inte får kasseras med annat hushållsavfall inom EU. För att förhindra eventuella skador på miljön eller människors hälsa till följd av okontrollerad avfallshantering, ska apparaten återvinnas ansvarsfullt för att främja en hållbar återanvändning av material. För att återlämna en använd enhet kan du använda dig av befintliga retur- och insamlingssystem, eller kontakta den återförsäljare där produkten köptes. De kan lämna produkten till miljösäker återvinning.

# INNEHÅLL

<b>Viktiga säkerhetsåtgärder</b> .....	<b>163</b>
<b>Delar</b> .....	<b>166</b>
<b>Före första användningen</b> .....	<b>167</b>
<b>Lär känna din Air Fryer</b> .....	<b>167</b>
Funktionsknappar .....	167
Driftsknappar .....	167
<b>Använd din Air Fryer</b> .....	<b>168</b>
Använd tillagningsfunktionerna .....	168
Air Fry .....	168
Roast .....	170
Reheat .....	171
Dehydrate .....	172
<b>Rengöring och underhåll</b> .....	<b>173</b>
Rengör din Air Fryer .....	173
<b>Praktiska tips</b> .....	<b>173</b>
<b>Felsökning</b> .....	<b>174</b>
<b>Produktregistrering</b> .....	<b>175</b>

# VIKTIGA SÄKERHETSÅTGÄRDER

ENDAST FÖR HEMMABRUK

Läs alla instruktioner innan du använder din Ninja Air Fryer.

Vid användning av elektriska apparater bör man alltid följa grundläggande säkerhetsåtgärder, inklusive följande:

## ⚠ VARNING

- 1 Apparaten är **INTE** avsedd att användas av personer (inklusive barn) med nedsatt fysisk, sensorisk eller psykisk förmåga eller som saknar erfarenhet och kunskap, om de inte övervakas eller får instruktioner om apparatens användning av en person som är ansvarig för deras säkerhet..
- 2 Förvara apparaten och dess sladd oåtkomligt för barn som är yngre än 8 år.
- 3 För att eliminera kvävningsrisken för små barn, ta bort och kassera det skyddande höljet på apparatens nätkontakt.
- 4 Barn får inte leka med den här apparaten.
- 5 Använd **ALDRIG** uttag under bänk.
- 6 Anslut **ALDRIG** den här apparaten till en extern timer eller ett separat fjärrkontrollssystem.
- 7 Använd **INTE** en förlängningssladd. En kort strömsladd används för att minska risken att barn under 8 år tar tag i sladden eller trasslar in sig samt för att minska risken att människor snubblar över en lång sladd.
- 8 För att skydda mot elchocker, sänk inte ner sladd, kontakter eller huvudenhet i vatten eller annan vätska. Laga bara mat i den medföljande tillagningspannan eller i en behållare som rekommenderas av SharkNinja placerad i den medföljande pannan.
- 9 Inspektera apparaten och strömsladden med jämna mellanrum. Använd **INTE** apparaten om sladden eller kontakten har skadats. Om apparaten inte fungerar eller har skadats på något sätt, sluta genast att använda den och ring kundservice.
- 10 Se **ALLTID** till att apparaten är monterad på rätt sätt före användning.
- 11 Täck **INTE** över luftintaget eller luftuttaget när enheten är i drift. Om du gör det kommer maten inte att tillagas jämt och du riskerar att skada enheten eller få den att överhettas.
- 12 Innan du placerar den avtagbara tillagningspannan på tillagningsbasen, se till att pannan och tillagningsbasen är rena och torra genom att torka med en mjuk trasa.
- 13 Den här apparaten är endast avsedd för hemmabruk. **ANVÄND INTE** den här apparaten för någonting annat än dess avsedda användning. **ANVÄND INTE** i fordon eller båtar i rörelse. **ANVÄND INTE** utomhus. Felaktig användning kan orsaka skada.
- 14 Endast avsedd för användning på bänkskiva. Se till att ytan är jämn, ren och torr. Flytta **INTE** apparaten under användning.
- 15 Placera **INTE** apparaten nära kanten på en bänkskiva vid användning.

LÄS ALLA INSTRUKTIONER

- 16 Använd inte tillbehör som inte har rekommenderats eller sålts av SharkNinja. Placera inte tillbehör i en mikrovågsugn, smörgåsgrill, konvektionsugn eller konventionell ugn, eller på en keramisk spishäll, elektrisk spiralplatta, gasspis eller utomhusgrill. Användning av tillbehör som inte har rekommenderats av SharkNinja kan orsaka eldsvåda, elektrisk stöt eller skador.
- 17 Se till att det finns tillräckligt med utrymme ovanför och på alla sidor så att luften kan cirkulera när du använder apparaten.
- 18 Se **ALLTID** till att korgen är ordentligt stängd innan användning.
- 19 Använd **INTE** apparaten utan att den borttagbara tillagningspannan sitter på plats.
- 20 Använd **INTE** den här apparaten för fritering.
- 21 Placera **INTE** inte apparaten på heta ytor eller intill en het gaslåga, elektrisk värmekälla eller i en varm ugn.
- 22 Förhindra att mat kommer i kontakt med värmeelement. Fyll **INTE** på för mycket vid tillagning. Överfyllning kan orsaka person- eller egendomsskada eller påverka säker användning av apparaten.
- 23 Spänningen i vägguttag kan variera och påverka produktens prestanda. För att undvika att bli sjuk, använd en termometer för att se till att maten har tillagats till rekommenderad temperatur.
- 24 Dra genast ur sladden om det skulle komma svart rök från apparaten. Vänta tills den har slutat ryka innan du avlägsnar några tillagningstillbehör.
- 25 Vidrör **INTE** heta ytor. Apparaten ytor är varma under och efter användning. Använd **ALLTID** skyddande grytlappar eller isolerande grytvantar för att undvika bränn- eller personskador och använd tillgängliga handtag och knoppar.
- 26 Extrem försiktighet måste vidtas när apparaten innehåller varm mat. Felaktig användning kan orsaka personskada.
- 27 Spilld mat kan orsaka allvarliga brännskador. Håll apparaten och sladden borta från barn. Låt **INTE** sladden hänga över kanter på bord eller bänkar eller ligga mot heta ytor.



Se till att undvika att komma i kontakt med en varm yta.

## SPARA DESSA INSTRUKTIONER

# VIKTIGA SÄKERHETSÅTGÄRDER

## ENDAST FÖR HEMMABRUK

- 28** Pannan och krispningsplattan blir extremt varma under tillagningsprocessen. Undvik fysisk kontakt när du avlägsnar korgen eller plattan från apparaten. Placera ALLTID korgen eller plattan på en värmebeständig yta när de har avlägsnats. Rör INTE tillbehören under eller direkt efter tillagning.
- 29** Rengöring och underhåll ska inte utföras av barn om de inte är över 8 år och under uppsyn.
- 30** Koppla ur vägguttaget när apparaten inte används och före rengöring. Låt kallna innan rengöring, nedmontering, eller innan du sätter i eller plockar bort delar för förvaring.
- 31** Rengör INTE med slipande rengöringsmedel, stålull eller skurnylon.
- 32** Se rengörings- och underhållsavsnittet för information om regelbundet underhåll av apparaten.



Se till att undvika att komma i kontakt med en varm yta.

## SPARA DESSA INSTRUKTIONER

## DELAR

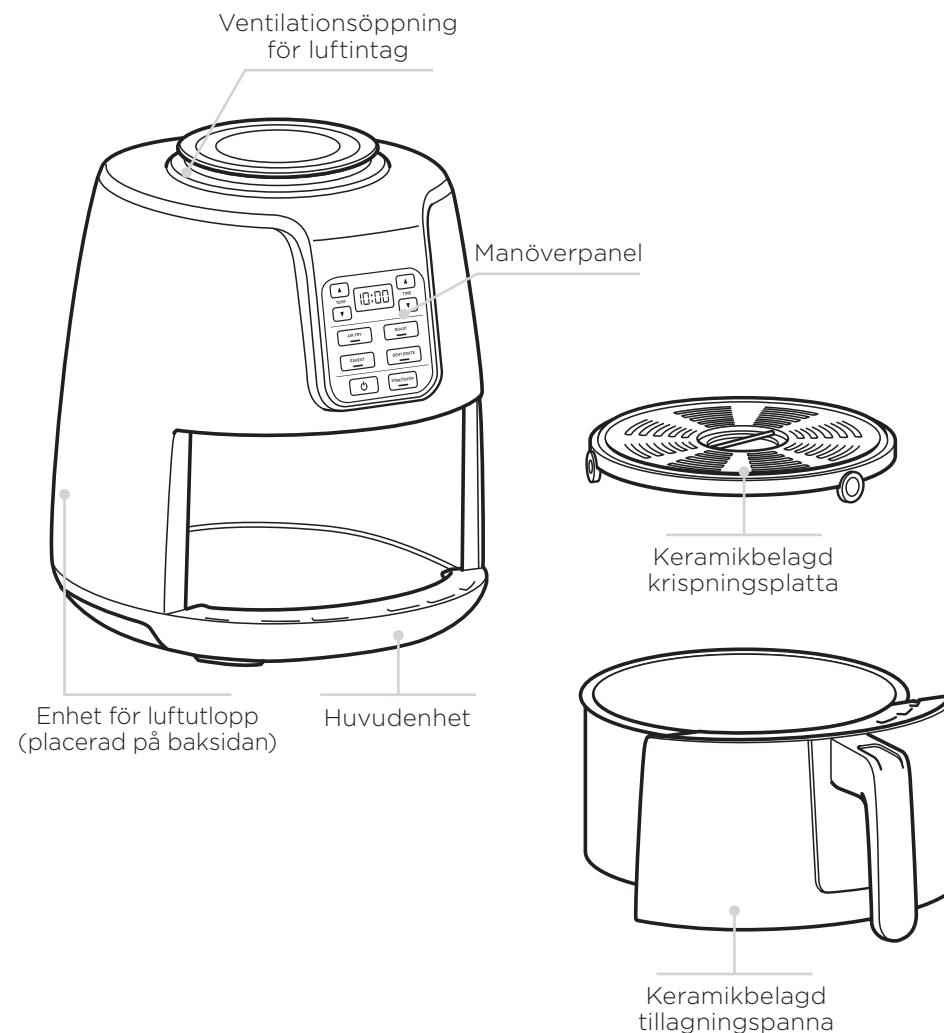

För att beställa extradelar och tillbehör ska du besöka [ninjakitchen.eu](http://ninjakitchen.eu)

## FÖRE FÖRSTA ANVÄNDNINGEN

- 1 Avlägsna och kassera förpackningsmaterial, reklametiketter och tejp från enheten.
- 2 Avlägsna alla tillbehör från förpackningen och läs noggrant igenom denna bruksanvisning. Var särskilt uppmärksam på driftinstruktioner, varningar och viktiga säkerhetsåtgärder för att undvika personskador eller skador på egendom.
- 3 Rengör den keramikbelagda pannan och krispningsplattan i varmt vatten med diskmedel. Skölj och torka sedan noggrant. Pannan och krispningsplattan kan också diskas i maskin. Diska aldrig huvudenheten i diskmaskinen.

## LÄR KÄNNA DIN AIR FRYER

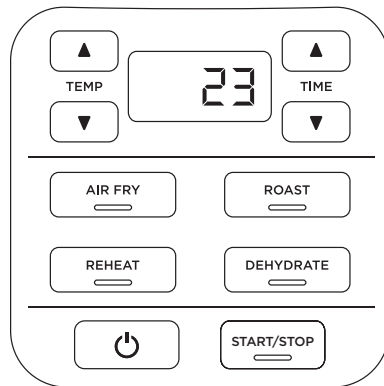

När du ställer in klockan visar displayen TT:MM. Displayen visar för tillfället 23 minuter.

### FUNKTIONSKNAPPAR



**AIR FRY:** Använd den här funktionen för att göra din mat krispig och knaprig med lite eller ingen olja.



**ROAST:** Använd enheten som en stekugn för mörkt kött, ugnstekta godsaker med mera.

**DEHYDRATE:** Torka kött, frukter och grönsaker för hälsosamma tilltugg.

**REHEAT:** Ge nytt liv åt din matrester genom att värma upp dem och få ett krispigt resultat.

### DRIFTSKNAPPAR

**TEMP Pilar:** Använd upp TEMP-pilarna  och  ner för att justera tillagningstemperaturen före eller under tillagning.

**TIME Pilar:** Använd TIME-pilarna upp  och  ner för att justera tillagningstiden för alla funktioner.

**START/STOP-knappen:** När du har valt tid och temperatur, börja tillagningen genom att trycka på START/STOP-knappen. Du kan avsluta tillagningen när som helst genom att trycka på den här knappen igen

**⏻-knappen:** Strömknappen stänger av enheten och avslutar alla tillagningslägen.

**STANDBY MODE:** Om kontrollpanelen inte vidrörs på 10 minuter kommer enheten att försättas i standby-läge. Strömknappen kommer att lysa svagt.

## ANVÄND DIN AIR FRYER

För att sätta på enheten, anslut först strömsladden till ett vägguttag. Tryck på strömknappen.

### AIR FRY

- 1 Se till att krispningsplattan är i pannan.

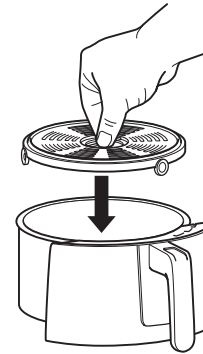

- 2 Tryck på AIR FRY-knappen. Standardtemperaturinställningen kommer att visas. Använd TEMP-pilarna upp och ner för att ställa in önskad temperatur.

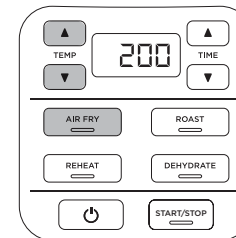

**OBS!** Det rekommenderas att låta enheten förvärma i 3 minuter innan ingredienser tillsätts. Vid förvärmning, hoppa över steg 4, sätt i den tomma pannan och tryck på START/STOP-knappen för att börja.

- 3 Tryck på TIME-pilarna upp och ner för att ställa in önskad tillagningstid.

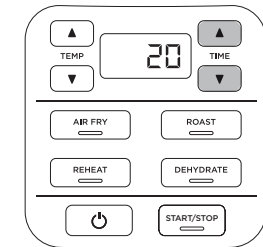

- 4 Lägg ingredienserna i pannan. Sätt i pannan i enheten.

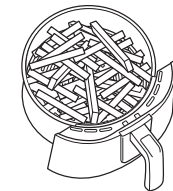

- 5 Tryck på START/STOP för att börja tillagningen.

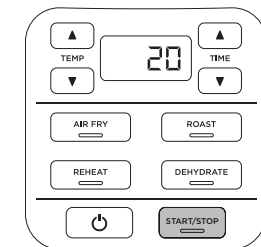

**OBS!** För att vända ingredienserna under tillagning, ta upp pannan och skaka fram och tillbaka. Sätt i pannan igen för att fortsätta tillagningen.

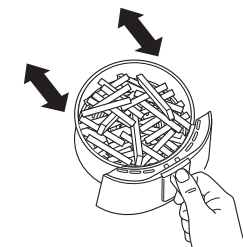

# ANVÄND DIN AIR FRYER

- 6 När tillagningen är klar kommer enheten att pipa och END kommer att visas på kontrollpanelens display.

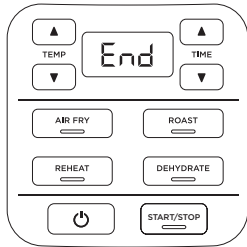

- 7 Ta bort ingredienserna genom att tömma ut dem eller genom att använda ugnshandskar eller tänger/köksredskap i silikon.

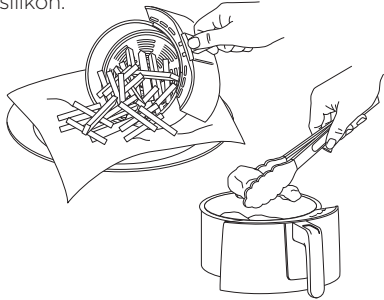

## ROAST

- 1 Se till att krispingsplattan är på plats om den behövs. Om du använder en bakform behövs inte krispingsplattan.

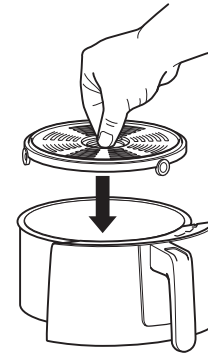

- 2 Tryck på ROAST-knappen. Standardtemperaturinställningen kommer att visas. Använd TEMP-pilarna upp och ner för att ställa in önskad temperatur.

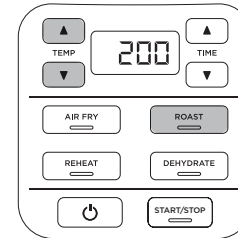

**OBS!** Det rekommenderas att låta enheten förvärma i 3 minuter innan ingredienser tillsätts. Vid förvärmning, hoppa över steg 4, sätt i den tomma pannan och tryck på START/STOP-knappen för att börja.

- 3 Tryck på TIME-pilarna upp och ner för att ställa in önskad tillagningstid.

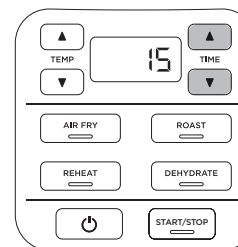

- 4 Lägg ingredienserna i pannan. Sätt i pannan i enheten.

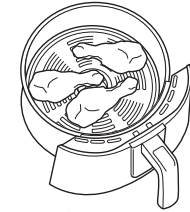

- 5 Tryck på START/STOP för att börja tillagningen.

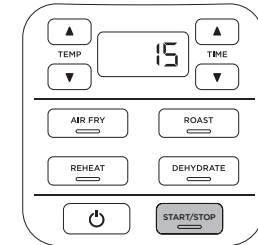

- 6 När tillagningen är klar kommer enheten att pipa och END kommer att visas på kontrollpanelens display.

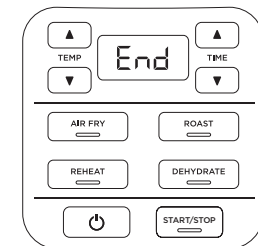

- 7 Ta bort ingredienserna genom att tömma ut dem eller genom att använda ugnshandskar eller tänger/köksredskap i silikon.

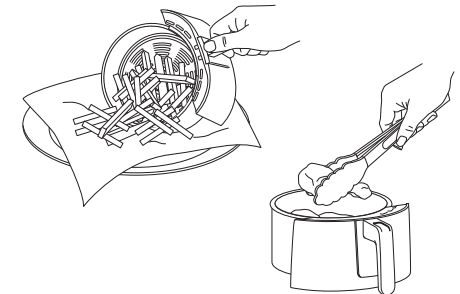

# ANVÄND DIN AIR FRYER

## REHEAT

1 Se till att krispningsplattan är i pannan.

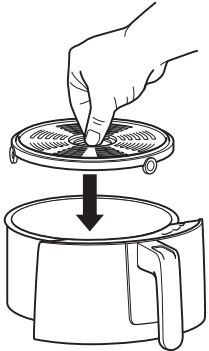

2 Tryck på REHEAT-knappen. Standardtemperaturinställningen kommer att visas. Använd TEMP-pilarna upp och ner för att ställa in önskad temperatur.

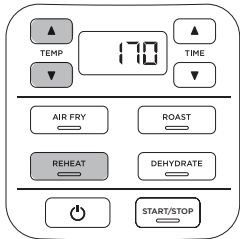

**OBS!** Det rekommenderas att låta enheten förvärma i 3 minuter innan ingredienser tillsätts. Vid förvärmning, hoppa över steg 4, sätt i den tomma pannan och tryck på START/STOP-knappen för att börja.

3 Tryck på TIME-pilarna upp och ner för att ställa in önskad tillagningstid.

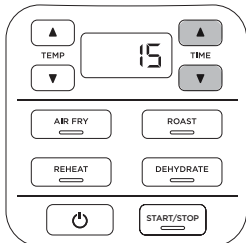

4 Lägg ingredienserna i pannan. Sätt i pannan i enheten.

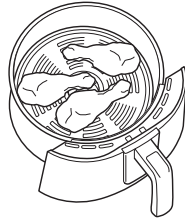

5 Tryck på START/STOP för att börja tillagningen.

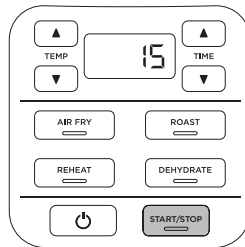

6 När tillagningen är klar kommer enheten att pipa och END kommer att visas på kontrollpanelens display.

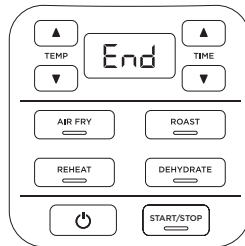

7 Ta bort ingredienserna genom att tömma ut dem eller genom att använda ugnshandskar eller tänger/köksredskap i silikon.

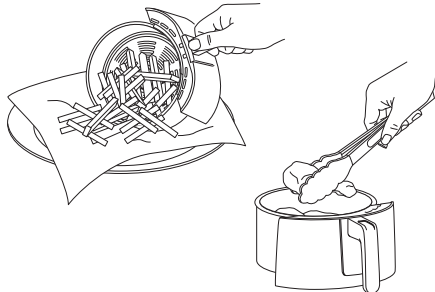

## DEHYDRATE

1 Placera det första lagret med ingredienser i botten av pannan. Installera sedan krispningsplattan i pannan och placera ett andra lager med ingredienser på krispningsplattan.

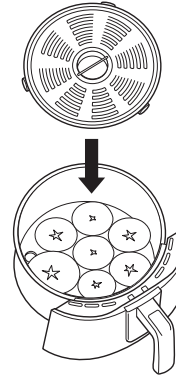

2 Sätt i pannan i enheten.

3 Tryck på DEHYDRATE-knappen. Standardtemperaturinställningen kommer att visas. Använd TEMP-pilarna upp och ner för att ställa in önskad temperatur.

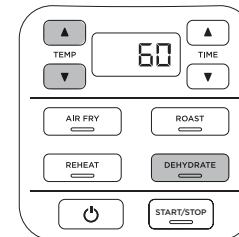

4 Tryck på TIME-pilarna upp och ner för att ställa in önskad tillagningstid.

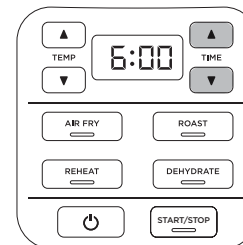

5 Tryck på START/STOP-knappen för att påbörja torkning.

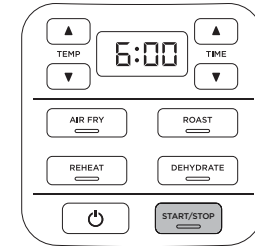

6 När torkningen är klar kommer enheten att avge ett pip och END kommer att visas på displayen på kontrollpanelen.

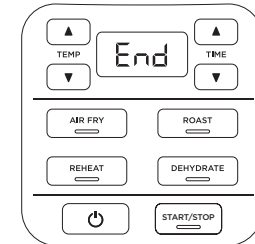

**OBS!** Du kan öka din torkningskapacitet genom ställningen med flera lager. Om ställningen inte ingår i din modell kan du köpa den på [ninjakitchen.eu](http://ninjakitchen.eu)

## RENGÖR DIN AIR FRYER

**OBS!** Sänk **ALDRIG** ner huvudenheten i vatten eller annan vätska. Diska **ALDRIG** huvudenheten i en diskmaskin.

Enheten ska rengöras noggrant efter varje användning.

- 1 Koppla ur enheten från vägguttaget före rengöring.
- 2 För att rengöra huvudenheten och kontrollpanelen, torka av dem med en fuktig trasa. Använd inte skurnylon.

## PRAKTISKA TIPS

- 1 För att få en jämn tillagning, se till att ingredienserna placeras i ett jämt lager på botten av pannan och att de inte ligger på varandra. Om ingredienserna ligger på varandra, se till att skaka dem halvvägs genom tillagningstiden.
- 2 Tillagningstid och temperatur kan justeras när som helst under tillagningen. Tryck helt enkelt upp och ner på TIME- eller TEMP-pilarna för att justera tiden eller temperaturen.
- 3 För att omvandla recept från din vanliga ugn, minska temperaturen på din Air med 10° C. Titta till maten med jämna mellanrum för att undvika att tillaga den för länge.
- 4 Vi rekommenderar förvärmning i 3 minuter. Du kan använda den inbyggda timern för att ställa in 3 minuters nedräkning.
- 5 Då och då kommer fläkten i din Air Fryer att blåsa omkring lätt mat. För att avhjälpa detta kan du fästa mat (som den översta skivan på en smörgås) med cocktailpinnar.
- 6 Krispningsplattan lyfter upp ingredienser i pannan så att luft kan cirkulera under och omkring dem för ett jämt, krispigt resultat.
- 7 När en tillagningsfunktion har valts kan du trycka på START/STOP-knappen för att påbörja tillagningen direkt. Enheten kommer att drivas med standardinställningarna för tid och temperatur.
- 8 För bästa resultat, ta bort maten direkt när tillagningstiden är klar för att undvika att tillaga den för länge.
- 9 För bästa resultat med färska grönsaker och potatis, använd minst en matsked olja. Tillsätt mer olja efter smak för att uppnå önskad nivå av krispighet.
- 10 För bästa resultat, titta till maten då och då under tillagningen och ta bort den när den har fått önskad färg. Vi rekommenderar att du använder en digital termometer för att kontrollera matens innertemperatur. Plocka ut maten direkt när den är klar för att undvika att den tillagas för länge.

- **Varför stiger inte temperaturen mer?**  
Maxtemperaturen är 210° C.
- **Hur lång tid tar det att förvärma och hur vet jag när det är klart?**  
Vi rekommenderar förvärmning i 3 minuter. Du kan använda den inbyggda timern för att ställa in 3 minuters nedräkning.
- **Ska jag lägga till mina ingredienser före eller efter förvärmning?**  
Det rekommenderas att låta enheten förvärma i 3 minuter innan ingredienser tillsätts.
- **Behöver jag tina frusen mat innan jag varmluftssteker?**  
Det beror på maten. Följ anvisningarna på förpackningen.
- **Hur pausar jag nedräkningen?**  
Tryck på START/STOP.
- **Kan jag ställa pannan på min arbetsbänk?**  
Pannan kommer att bli varm under tillagning. Var försiktig vid hantering och placera den endast på värmebeständiga ytor.
- **Hur vet jag när jag ska använda krispningsplattan?**  
Använd krispningsplattan när du vill att maten ska bli krispig. Krispningsplattan lyfter upp maten i pannan så att luft kan komma in under plattan och göra ingredienserna jämt krispiga.
- **Min mat tillagades inte.**  
Se till att pannan är helt insatt under tillagning. För en jämn tillagning, se till att ingredienserna placeras i ett jämt lager på botten av pannan och att de inte ligger på varandra. Skaka lösa ingredienser för jämn krispighet. Tillagningstid och temperatur kan justeras när som helst under tillagningen. Tryck helt enkelt upp och ner på TIME- eller TEMP-pilarna för att justera tiden eller temperaturen.
- **Min mat har tillagats för länge.**  
För bästa resultat, titta till maten då och då under tillagningen och ta bort den när den har fått önskad färg. Ta bort maten direkt när tillagningstiden är klar så att du inte tillagar den för länge.
- **Varför blåser min mat omkring när jag luftsteker?**  
Då och då kommer fläkten i din Air Fryer att blåsa omkring lätt mat. För att avhjälpa detta kan du fästa mat (som den översta skivan på en smörgås) med cocktailpinnar.
- **Kan jag luftsteka blöta panerade ingredienser?**  
Ja, men använd rätt paneringsteknik. Det är viktigt att först täcka maten med mjöl, sedan med ägg och därefter med ströbröd. Se till att pressa ströbrödet mot maten med händerna. Eftersom en kraftfull fläkt ingår i din Air Fryers mekanism kan paneringen ibland blåsas av. Att pressa fast ströbrödet ordentligt kommer hjälpa det att fästa.
- **Enheten piper.**  
Din mat är färdiglagad.
- **Skärmen blev svart.**  
Enheten är i standby-läge. Tryck på strömknappen för att sätta på den igen.
- **Ett "E"-meddelande visas på skärmen.**  
Enheten fungerar inte som den ska.

Du hittar hjälp online på [ninjakitchen.eu](http://ninjakitchen.eu)



## PRODUKTREGISTRERING

### TVÅ (2) ÅRS BEGRÄNSAD GARANTI

När du som kund köper en produkt i Sverige får du fördelar av lagliga rättigheter som hänförs till kvaliteten på produkten (dina "lagstadgade rättigheter"). Du kan driva igenom dessa lagstadgade rättigheter mot din återförsäljare. Hos Ninja är vi dock så säkra på kvaliteten hos våra produkter ("produkterna") att vi ger dig en extra tillverkargaranti på upp till två år. Denna garanti gäller för produkten om den har köpts i nytt och oanvänt skick. Dessa villkor gäller endast vår garanti och dina lagstadgade rättigheter som köpare påverkas inte. Observera att den tvååriga garantin är tillgänglig i alla EU-länder och inom Storbritannien om landet upphört att vara EU-medlem under garantitiden.

Villkoren nedan beskriver förutsättningarna och omfattningen för vår garanti som är utfärdade av SharkNinja Germany GmbH, c/o Regus Management GmbH, Excellent Business Center 10, + 11/ Stock, Westhafenplatz 1, 60327 Frankfurt am Main (Tyskland) ("oss", "vår" eller "vi"). De påverkar inte dina lagstadgade rättigheter eller återförsäljarens skyldigheter och ditt avtal med dem. Detsamma gäller om du har köpt produkten direkt från Ninja.

#### Ninja® Garanties

En köksapparat till hushållet är en stor investering. Din nya maskin behöver fungera korrekt under en så lång tid som möjligt. Den medföljande garantin är ett viktigt övervägande och speglar hur mycket förtroende tillverkaren har för sin produkt och .

Du hittar hjälp online på [www.ninjakitchen.eu](http://www.ninjakitchen.eu).

#### Hur registrerar jag min garanti?

Du kan registrera din garanti online inom 28 dagar från inköp. För att spara tid, behöver du följande information om din maskin:

- Modellnr.
- Serienummer (endast i förekommande fall)
- Datum för produktens inköp (kvitto eller leveranskvitto)

För att registrera dig, besök [www.ninjakitchen.eu](http://www.ninjakitchen.eu).

#### VIKTIGT

- Garantin täcker din produkt under två år från och med datumet för köpet.
- Spara alltid kvittot. Skulle du behöva använda din garanti behöver vi kvittot för att bekräfta att den information vi har fått är korrekt. Om du inte kan visa upp ett giltigt kvitto kommer detta att ogiltigförklara din garanti.

#### Vilka är fördelarna med att registrera min garanti?

När du registrerar din garanti kan du välja att få vårt nyhetsbrev med tips, råd och tävlingar. Få senaste nytt om Ninja-teknik och lanseringar. Om du registrerar din garanti online, får du genast information om att vi har tagit emot dina uppgifter.

För mer information om vår integritetspolicy, besök [www.ninjakitchen.eu](http://www.ninjakitchen.eu).

#### Under hur lång tid gäller garantin på våra produkter?

Vi är så övertygade om vår design och kvalitetskontroll att din nya produkt har en garanti på sammanlagt två år.

#### Vad täcks av garantin?

Reparation eller byte (enligt Ninjas bedömning) av din produkt, inklusive alla delar och arbete i händelse av ett fel i design, material eller tillverkning (inklusive transport- och fraktkostnader). Vår garanti gäller utöver dina lagliga rättigheter som köpare.

#### Vad täcks inte av garantin?

- Normalt slitage.
- Oavsiktlig skada, fel orsakade av försumlig användning eller skötsel, missbruk, försummelse, vårdslös användning eller hantering av köksapparaten som avviker från den Ninja®-bruksanvisning som medföljde din maskin.
- Användning av köksapparaten för något annat än normala hushållsändamål.
- Användning av delar som inte har monterats eller installerats i enlighet med bruksanvisningen.
- Användning av reservdelar och tillbehör som inte är äkta Ninja®-komponenter.
- Felaktig installation (om den inte har utförts av Ninja®).
- Reparationer eller ändringar som har utförts av andra parter än Ninja eller dess ombud, såvida du inte kan visa att reparationerna eller ändringarna som har utförts av andra inte är relaterade till det fel för vilket du utnyttjar den utökade garantin.

#### Vad händer när min garanti går ut?

Ninja utvecklar inte produkter som bara håller under en begränsad tid. Vi uppskattar att det kan finnas en önskan från våra kunder om att vilja reparera sin köksapparat efter att garantin har gått ut. I sådant fall du kan hitta online-stöd på [www.ninjakitchen.eu](http://www.ninjakitchen.eu).

#### Var kan jag köpa Ninjas originalreservdelar och tillbehör?

Ninjas reservdelar och tillbehör utvecklas av samma ingenjörer som har utvecklat din Ninja-köksapparat. Du hittar ett fullständigt sortiment av Ninjas reservdelar och tillbehör för alla Ninja-maskiner på [www.ninjakitchen.eu](http://www.ninjakitchen.eu).

Kom ihåg att användning av andra reservdelar än Ninja-originaldelar kan innebära att fabriksgarantin ogiltigförklaras. Dina lagstadgade rättigheter påverkas dock inte.





## DANSK

Illustrationerne kan afvige fra det aktuelle produkt. Vi bestræber os hele tiden på at forbedre vores produkter, hvorfor specifikationerne i denne brugsanvisning kan blive ændret uden varsel.

NINJA er et registreret varemærke tilhørende Shark Ninja Operating LLC.

© 2022 SharkNinja Operating LLC. TRYKT I KINA

## DEUTSCH

Die Abbildungen können vom tatsächlichen Produkt abweichen. Im ständigen Bemühen um die fortlaufende Verbesserung unserer Produkte behalten wir uns Änderungen der hierin enthaltenen Spezifikationen ohne Ankündigung vor.

NINJA ist eine eingetragene Marke von SharkNinja Operating LLC.

© 2022 SharkNinja Operating LLC. GEDRUCKT IN CHINA

## ENGLISH

Illustrations may differ from actual product. We are constantly striving to improve our products, therefore the specifications contained herein are subject to change without notice.

NINJA is a registered trademark of Shark Ninja Operating LLC.

© 2022 SharkNinja Operating LLC. PRINTED IN CHINA

## ESPAÑOL

Las ilustraciones pueden variar con respecto al producto. Nos esforzamos continuamente por mejorar nuestros productos, por lo tanto, las especificaciones incluidas en la presente guía están sujetas a cambio sin aviso previo.

NINJA es una marca registrada de SharkNinja Operating LLC.

© 2022 SharkNinja Operating LLC. IMPRESO EN CHINA

## FRANÇAIS

Les illustrations peuvent être différentes du produit réel. Nous nous efforçons d'améliorer constamment nos produits, par conséquent, les spécifications contenues dans ce manuel peuvent être modifiées sans préavis.

NINJA est une marque déposée de Shark Ninja Operating LLC.

© 2022 SharkNinja Operating LLC. IMPRIMÉ EN CHINE

## ITALIANO

Il prodotto illustrato può essere diverso dal prodotto effettivo. Ci impegniamo costantemente a migliorare i nostri prodotti, pertanto le specifiche descritte nel presente documento possono essere soggette a modifiche senza preavviso.

NINJA è un marchio registrato di Shark Ninja Operating LLC.

© 2022 SharkNinja Operating LLC. STAMPATO IN CINA

## NEDERLANDS

De afbeeldingen kunnen afwijken van het werkelijke product. Wij streven er constant naar om onze producten te verbeteren, daarom zijn de specificaties in dit document onderhevig aan wijzigingen zonder voorafgaande kennisgeving.

NINJA is een geregistreerd handelsmerk van SharkNinja Operating LLC.

© 2022 SharkNinja Operating LLC.

GEDRUKT IN CHINA

## NORSK

Illustrasjonene kan avvike fra det faktiske produktet. Vi streber kontinuerlig etter å forbedre produktene våre, derfor kan spesifikasjonene i dette dokumentet bli endret uten varsel.

NINJA er et registrert varemerke som tilhører SharkNinja Operating LLC.

© 2022 SharkNinja Operating LLC. TRYKKET I KINA

## PORTUGUÊS

As ilustrações podem diferir do produto real. Melhoramos continuamente os nossos produtos, assim, as especificações aqui contidas estão sujeitas a alterações sem aviso prévio.

NINJA é uma marca registrada da Shark Ninja Operating LLC.

© 2022 SharkNinja Operating LLC. IMPRESSO NA CHINA

## SUOMI

Kuvat saattavat näyttää erilaisilta kuin varsinainen tuote. Pyrimme jatkuvasti parantamaan tuotteitamme. Siksi tässä annetut tiedot voivat muuttua milloin tahansa ilman erillistä ilmoitusta.

NINJA on Shark Ninja Operating LLC -yhtiön rekisteröity tavaramerkki.

© 2022 SharkNinja Operating LLC. PAINETTU KIINASSA

## SVENSKA

Illustrationerna kan avvika från den verkliga produkten. Vi strävar ständigt efter att förbättra våra produkter och därför kan specifikationerna i detta dokument ändras utan föregående meddelande.

NINJA är ett registrerat varumärke som tillhör Shark Ninja Operating LLC..

© 2022 SharkNinja Operating LLC. TRYCKT I KINA

**SharkNinja Germany GmbH, c/o Regus Management GmbH,  
Excellent Business Center 10. +11. Stock, Westhafenplatz 1,  
60327 Frankfurt am Main, Germany**

**ninjakitchen.eu**

AF100EU\_Series\_IB\_MP\_220126\_MV1

**SharkNinja Europe Limited,  
3150 Century Way, Thorpe Park,  
Leeds, LS15 8ZB, UK**

**ninjakitchen.eu**